



OWNER'S MANUAL

Installation & Operation



M9X832
M9X842
M9X852
M9X872



M9X932
M9X942
M9X952
M9X972

Serial No.



IMPORTANT SAFETY NOTICE: READ CAREFULLY BEFORE BEGINNING ASSEMBLY!

- * Always use proper tools.
- * Follow the assembly steps in order. Do not skip any steps.
- * Be sure to check all packing materials carefully for small parts may have come loose inside the carton during shipment. If parts are missing, contact the retailer from which you purchased the product to obtain any missing parts. **DO NOT USE SUBSTITUTE PARTS.**
- * Periodically check to ensure that all connectors (bolts, screws, etc.) are tight.
- * Keep the instructions for future reference.
- * Some assembly may involve attaching glass or mirrors. Be very careful handling the glass or mirrors, as severe injury may result if the glass or mirror breaks. Never handle large pieces of glass or mirrors by yourself.
- * When assembling products that have electric cords (lamps, light, etc.), always (1) make sure the electrical cord is unplugged before assembly and (2) be careful not to twist the electrical cord during assembly.
- * When assembling shelves or entertainment centers, do not stand on lower shelves in order to assemble upper shelves—use a step ladder.
- * Do not stand on tables, including but not limited to, end tables, coffee tables, and dinner tables, as tables are not to support the weight of a person.
- * Where assembly instructions state that the assembly requires two or more people, **do not** attempt by yourself as there is a risk of injury.

NOTE: ASHLEY FURNITURE INDUSTRIES, INC. DISCLAIMS ANY LIABILITY FOR DAMAGES OR INJURIES WHICH MAY OCCUR DUE TO FAILURE TO PROPERLY FOLLOW ASSEMBLY INSTRUCTIONS, PROPERLY ASSEMBLE THE PRODUCT, OR PROPERLY USE THE PRODUCT.

NOTE: YOUR UNIT MAY LOOK DIFFERENT IN APPEARANCE FROM THE ONE SHOWN IN THE ILLUSTRATIONS ON THIS INSTRUCTION SHEET.

NOTICIA IMPORTANTE DE SEGURIDAD: LEA CUIDADOSAMENTE ANTES DE COMENZAR A ENSAMBLAR

- * Siempre use las herramientas apropiadas.
- * Siga los pasos de ensamble en orden. No salte ningún paso.
- * Asegúrese de comprobar con cuidado todos los materiales de embalaje en busca de piezas pequeñas que hayan podido desprenderse dentro del cartón durante el envío. Revise la lista de partes. Si faltan partes, comuníquese con el surtidor del cual usted compró el producto para obtener las partes que le faltan. **NO USE PARTES SUSTITUTAS.**
- * Periódicamente revise para asegurarse que todos los conectores (pernos, tornillos, etc.) estén bien apretados.
- * Guarde las instrucciones para referencia futura.
- * Algunos de los ensambles involucran vidrios o espejos. Tenga cuidado al manejar estos vidrios o espejos, ya que puede lesionarse severamente si uno de estos vidrios o espejos se rompe. Nunca maneje piezas grandes de vidrio o espejo sin ayuda.

- * Al armar productos con cables eléctricos (lamps, lights, etc.), siempre (1) asegúrese que el cable está desenchufado antes de armar (2) tengacuidado de no doblar el cable al armar.
- * Al armar repisas o centros de entretenimiento, no se pare en las repisas de abajo para armar las repisas de arriba—use una escalera.
- * No se pare en las mesas, incluyendo pero sin límite a, mesas laterales, mesas de centro, mesas de comedor, ya que estas mesas no están construidas para soportar el peso de una persona.
- * Si las instrucciones dicen que se debe usar dos o más personas no trate de armarlo solo, ya que corre el riesgo de lastimarse.

NOTE: Ashley Furniture Industries, Inc. no se hace responsable for danos o lesiones que puedan ocurrir por no seguir las instrucciones de ensamble correctamente, el ensamble apropiado del producto, o el uso apropiado del mismo

NOTA: LA UNIDAD PUEDE PRESENTAR UNA APARIENCIA DIFERENTE DE LA QUE SE MUESTRA EN LAS ILUSTRACIONES DE LA HOJA DE INSTRUCCIONES.

REMARQUE IMPORTANTE CONCERNANT LA SECURITÉ: LIRE ATTENTIVEMENT AVANT DE COMMENCER LE MONTAGE!

- * Utilisez toujours les outils adaptés.
- * Suivez l'ordre des étapes de montage. N'en sautez aucune.
- * Assurez-vous de vérifier attentivement tous les matériaux d'emballage parce que les petites pièces peuvent se détacher à l'intérieur de la boîte lors de l'expédition. Faites l'inventaire attentif de toutes les pièces. Si une ou plusieurs pièces manquent, contactez votre revendeur pour obtenir les pièces en question. **N'UTILISEZ PAS DE PIÈCES DE SUBSTITUTION.**
- * Vérifiez de temps à autre que tous les connecteurs (boulons, vis, etc.) sont bien serrés.
- * Gardez ces instructions pour pouvoir les consulter ultérieurement.
- * Certaines étapes du montage peuvent nécessiter l'installation de verres ou de miroirs. Soyez extrêmement prudent lors de la manipulation des verres ou des miroirs, car vous pourriez vous blesser gravement si le verre venait à casser. Ne manipulez jamais seul de grands objets en verre ou de grands miroirs.

- * Lors de l'assemblage des produits qui comportent des fils électriques (lampes, lumières, etc.), assurez-vous toujours (1) que le câble électrique est débranché avant de procéder au montage et (2) faites attention à ne pas secouer le câble électrique pendant le montage.
- * Lors du montage des étagères ou un meuble audio-vidéo, ne vous tenez pas sur les étagères inférieures pour installer les étagères supérieures. Utilisez un escabeau.
- * Ne vous tenez pas sur les tables, ce qui comprend mais pas uniquement, les tables d'extrémité, les tables basses, les tables à dîner, car elles ne sont pas destinées à supporter le poids des personnes.
- * Lorsque les instructions de montage mentionnent que l'installation nécessite deux personnes ou plus, n'essayez pas de monter vous-même le produit, car vous risqueriez de vous blesser.

REMARQUE: ASHLEY FURNITURE INDUSTRIES, INC. NE SE TIENT AUCUNEMENT RESPONSABLE DE TOUT DOMMAGES OU BLESSURES DUS AU NON RESPECT DES INSTRUCTIONS DE MONTAGE ET D'UTILISATION DU PRODUIT.

REMARQUE: VOTRE MEUBLE PEUT ETRE DIFFERENT DE CELUI MONTRE SUR L'ILLUSTRATION DE CETTE FEUILLE D'INSTRUCTIONS.

重要安全提示：组装家具前请仔细阅读以下指南！

- * 请使用合适的工具进行组装。
- * 按照组装步骤逐步完成，请勿跳过任一步骤。
- * 由于小的零部件有可能在运输过程中散落于包装箱内，请仔细检查包装材料。如若发现部件丢失，请及时联系当地零售商以获取丢失部件。请勿用其它零部件替代。
- * 定期检查以确保所有连接处（螺丝，螺杆等）均已拧紧。
- * 请妥善保存该安装说明，以备将来需要时参考。
- * 当产品中用到玻璃和镜子，安装时请小心操作，以防玻璃或镜子破碎造成伤害。请勿独自安装大块玻璃或镜子。

- * 对于附有电线的产品（台灯，立灯等），安装时请确保以下两点：

1. 安装之前确保电源断开。
2. 安装过程中请勿扭曲电线。

- * 安装隔板或者电视柜时，请勿站在低层隔板上安装上层隔板，使用梯子进行安装。
- * 请勿站立在茶几，边几或者餐桌之类的桌子上，这些桌子不能够支撑人体重量。
- * 组装说明中一旦提及某一安装需要两到多人完成，请不要尝试独自安装，这样可能会对您人身安全构成威胁。

注意：对于未能严格按照组装说明书组装，未能正确组装产品，或者未能正确使用产品而造成的损失或伤害，Ashley Furniture将不负法律责任。

家具的表面油漆涂层需要恰当保养，为避免灰尘，请定期清洁和抛光家具。

注意：您所购买的产品与该组装说明书中配图在外观上可能会有差异。

Table of Contents



Safety & Warranty Warnings	01
Parts List	02
Installation Guide	03
M9X8/M9X9 Electronics Quick Reference Guide	06
M9X8/M9X9 Remote Control Instructions	07
Setting Programmable Positions and Pairing Remote	08
M9X872/M9X972 Synchronizing Two Foundations	09
Headboard Bracket Installation Guide (Optional)	10
Troubleshooting	11

Safety & Warranty Warnings





CAREFULLY READ THE FOLLOWING INFORMATION BEFORE USING THIS PRODUCT

 Failure to read, understand and follow all warnings and instructions may result in property damage, personal injury or death. If unable to understand warnings, cautions, and/or instructions, contact the dealer or technical personnel if applicable, before attempting to assemble, install or use the equipment.

SAFETY WARNINGS:

- Do not use power foundation outdoors.
- Do not use power foundation near any flammable chemicals, vapors or compounds.
- This appliance is not intended for use by persons (including children) with reduced physical, sensory or mental capabilities, or lack of experience and knowledge, unless they have been given supervision or instructions concerning use of the appliance by a person responsible for their safety.
- Do not allow any person or pet under the power foundation at any time.
- During bed operation, make sure body is positioned within the confines of the bed.

   **WARNINGS:** Clear area below power foundation before lowering the foundation to reduce risk of injury or death.

WARRANTY WARNINGS:

Tampering with or opening the control box, motors, or remote control (with the exception of replacing batteries) will void the warranty.

Operating Information:

- After power foundation assembly is completed, operate remote control to ensure proper functions before occupying the bed.
- Keep moving parts free of obstruction during power foundation operation (including sheets, clothing, tubing, wiring, and products using electric power cords).
- Distribute body weight evenly over bed surface during operation. Do not operate the bed while sitting directly on the head or foot sections of the bed.

RADIO FREQUENCY: 2.4 GHz

FCC COMPLIANCE:

This device complies with Part 15 of the FCC Rules. Operation is subject to the following two conditions: (1) This device may not cause harmful interference, and (2) this device must accept any interference received, including interference that may cause undesired operation.

To comply with the FCC RF exposure requirements, no change to the antenna or the device is permitted. Any change to the antenna or the device could result in the device exceeding the RF exposure requirement and void user's right to operate the device.





Customer Service Toll Free: 1-800-248-5988

Parts List



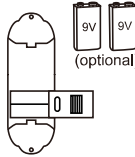



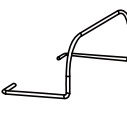
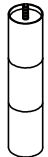

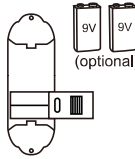

All electronics and components that need to be installed are located in boxes under the foundation or attached to the frame. Before discarding the packing materials, ensure that all the parts are accounted for.

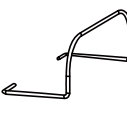

M9X8 PARTS LIST

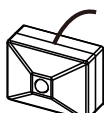
(1) Remote Control 	(1) Power Supply with Battery Backup Box 	(1) AC Power Cord 	(3) AAA Batteries 	(1) Sync Cord (TXL Only) 	(1) Mattress Retainer Bar (2 for King) 	(6) Adjustable Legs 
---	---	--	--	--	---	--

M9X9 PARTS LIST

(1) Remote Control 	(1) Power Supply with Battery Backup Box 	(1) AC Power Cord 	(3) AAA Batteries 	(1) Sync Cord (TXL Only) 	(1) Mattress Retainer Bar (2 for King) 	(6) Adjustable Legs 
(2) Motion Sensor 	(2) Mounting Bracket 					

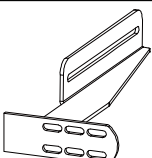
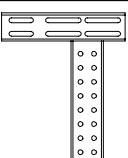
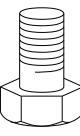
OPTIONAL HEADBOARD BRACKET COMPONENTS (NOT INCLUDED)

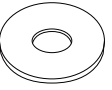
(2) Headboard Brackets 	(2) T-Brackets 	(8) M8*16 	(4) Nuts 	(4) Washers 
---	---	--	---	--

OPTIONAL EQUIPMENT (NOT INCLUDED)

Socket and Wrench 1/2" (13mm)



Customer Service Toll Free: 1-800-248-5988

Installation Guide



⚠ WARNING: It is important that you read and carefully follow all foundation assembly instructions. Do not plug the power cord into an electrical outlet until all assembly has been properly completed. Failure to follow all foundation assembly instructions may cause the bed to operate improperly possibly resulting in the risk of personal injury or death.

Two people are required to set up the foundation.

1 Open the box lid.

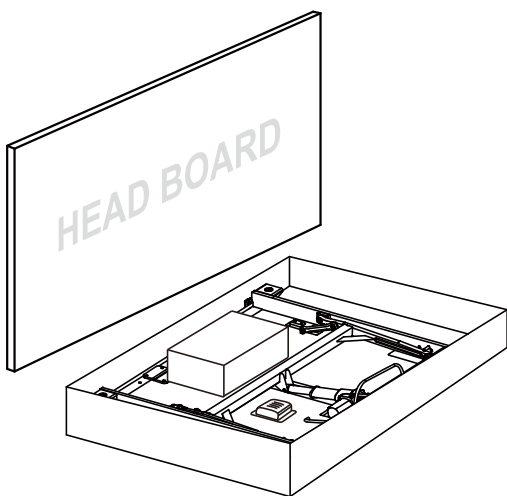

2 Take out all the accessories from the packaging and put them aside.

Mattress Retainer Bar

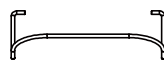

x1(2 for king)

Accessories Box



x1

ACCESSORIES BOX:

Adjustable
Legs



x6

M9X8 Remote
Control



x1

M9X9 Remote
Control



x1

Power Supply



x1

Sync Cord
(TXL Only)



x1

AC Power Cord



x1

M9X9 Motion
Sensor



x2

AAA
Batteries



x3

M9X9 Mounting
Bracket



x2

3 Install 4 legs.

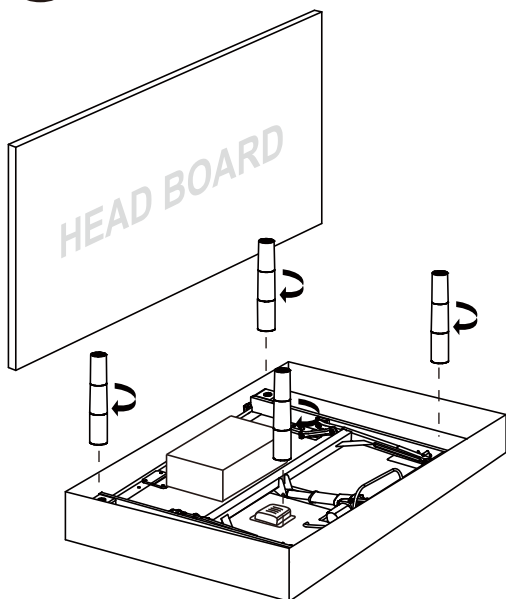

4 Remove the bed from the box with a flipping motion, let the bed stand on the 4 legs.

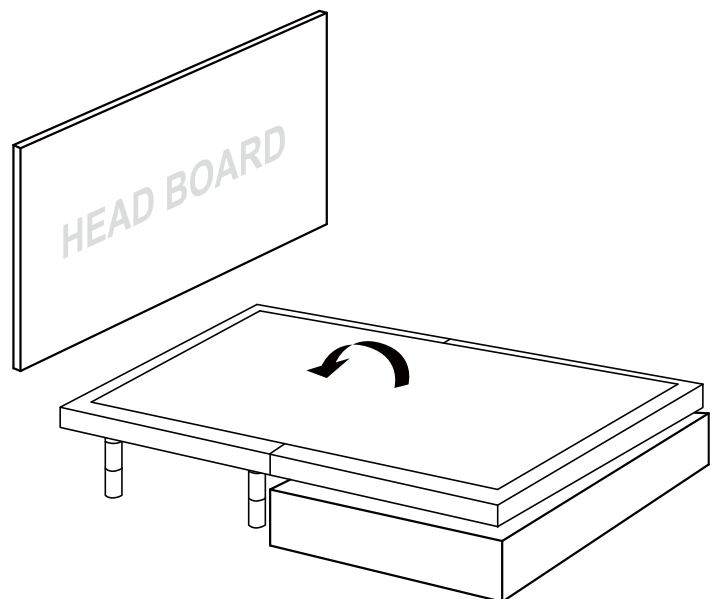

Customer Service Toll Free: 1-800-248-5988

Installation Guide



5 Flip the foot end of the bed from the box and lay it on top of the head end.

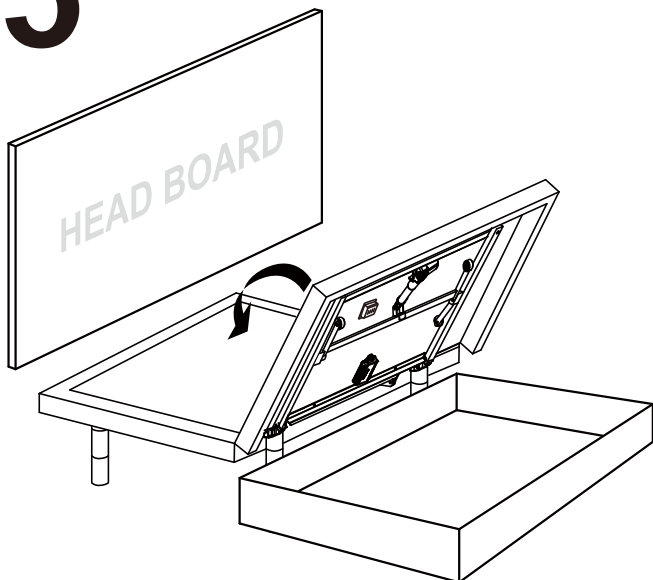

6 Install the remaining 2 legs on the foot end of the bed. Uncoil the DC power cord (connected to the control box) and put it to the side of the bed.

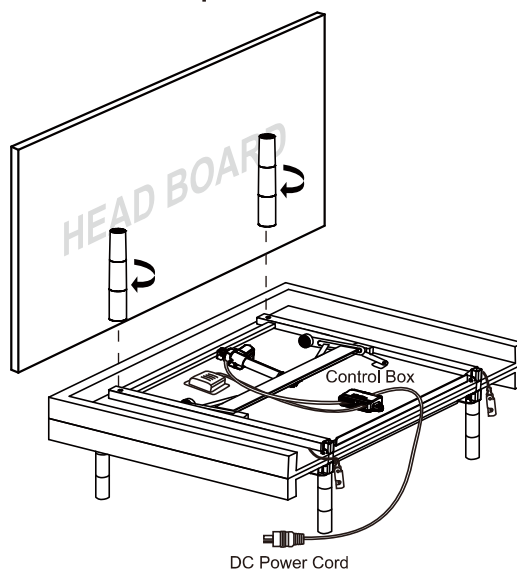

7 (M9X9) Motion sensor installation

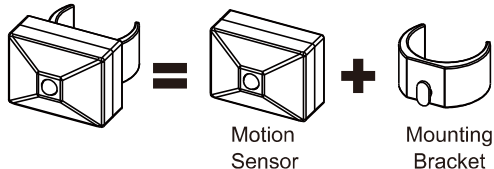

Connect The Motion Sensor Connectors.

STEP 1: Clip the mounting bracket onto the center adjustable legs as illustrated.

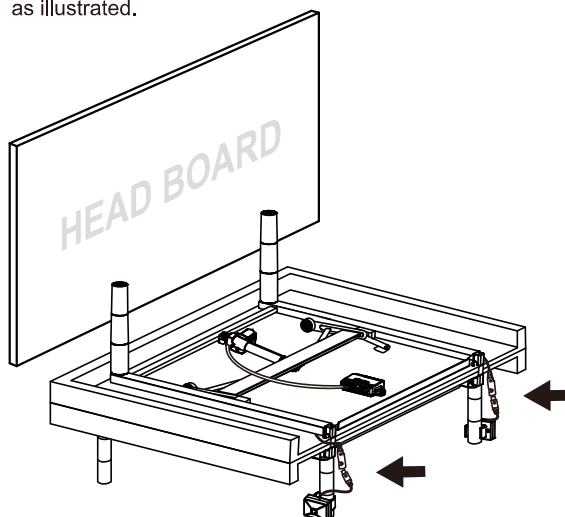

STEP 2: Connected the motion sensor connectors as illustrated. Note there are two connectors, one on each side of the bed.

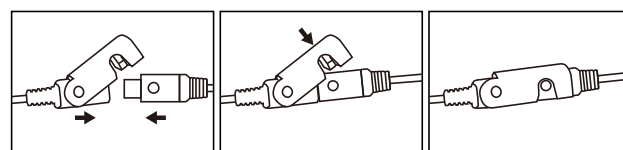

Prepare The Motion Sensor Hardware.

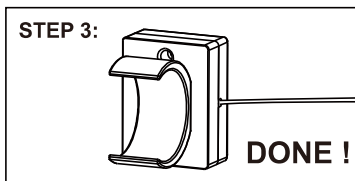
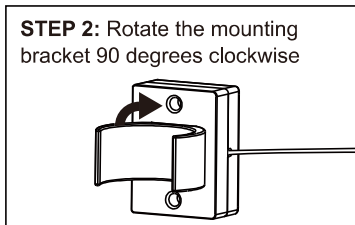
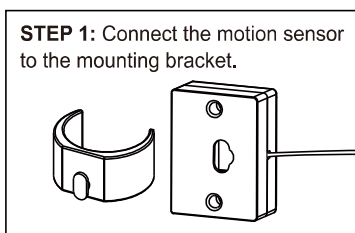

Customer Service Toll Free: 1-800-248-5988

Installation Guide



8 Make the bed completely flat.

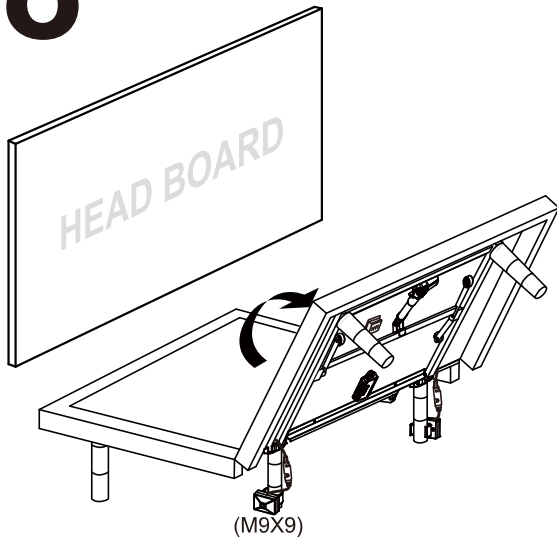

9 Install the mattress retainer bar one side after another.

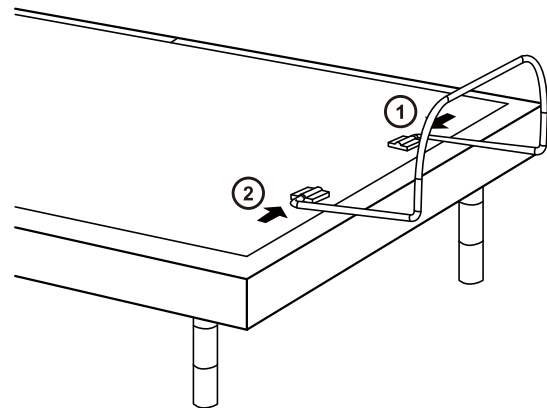

10 Uncoil the AC power cord, connect the DC power cord to the power supply and then connect the power supply to the AC power source. Insert the batteries into the remote control.

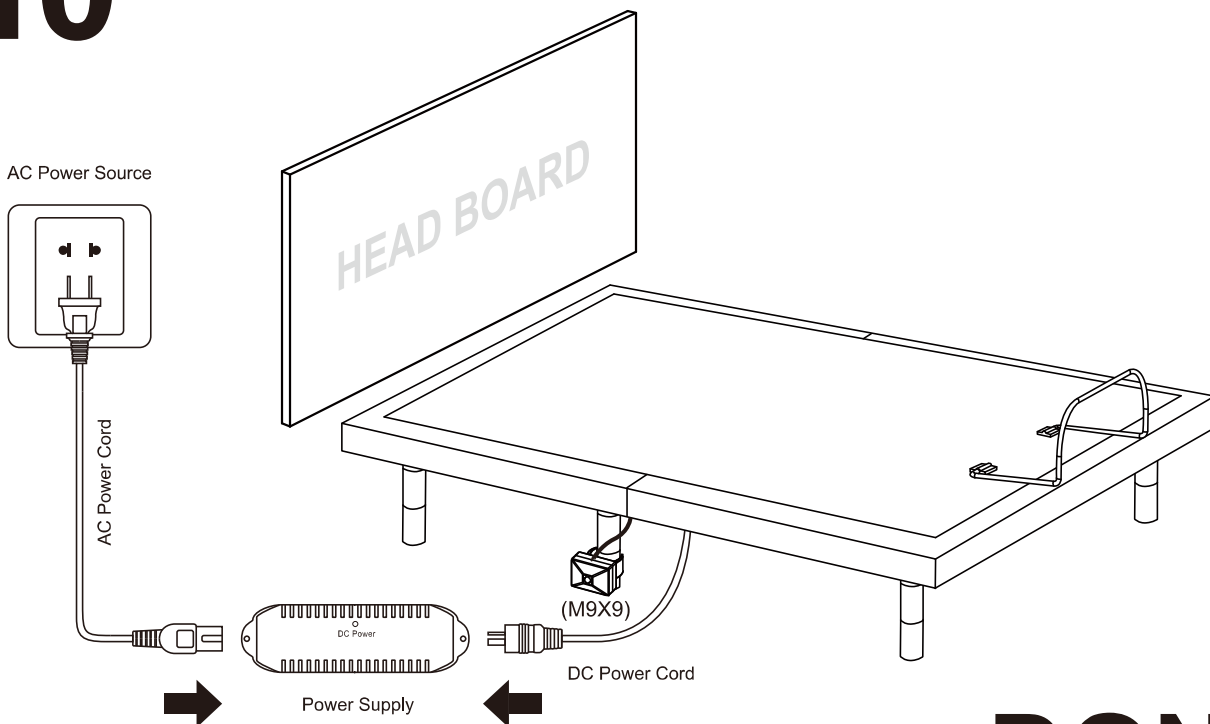

DONE!

Customer Service Toll Free: 1-800-248-5988

Electronics Quick Reference Guide



M9X8 OVERVIEW

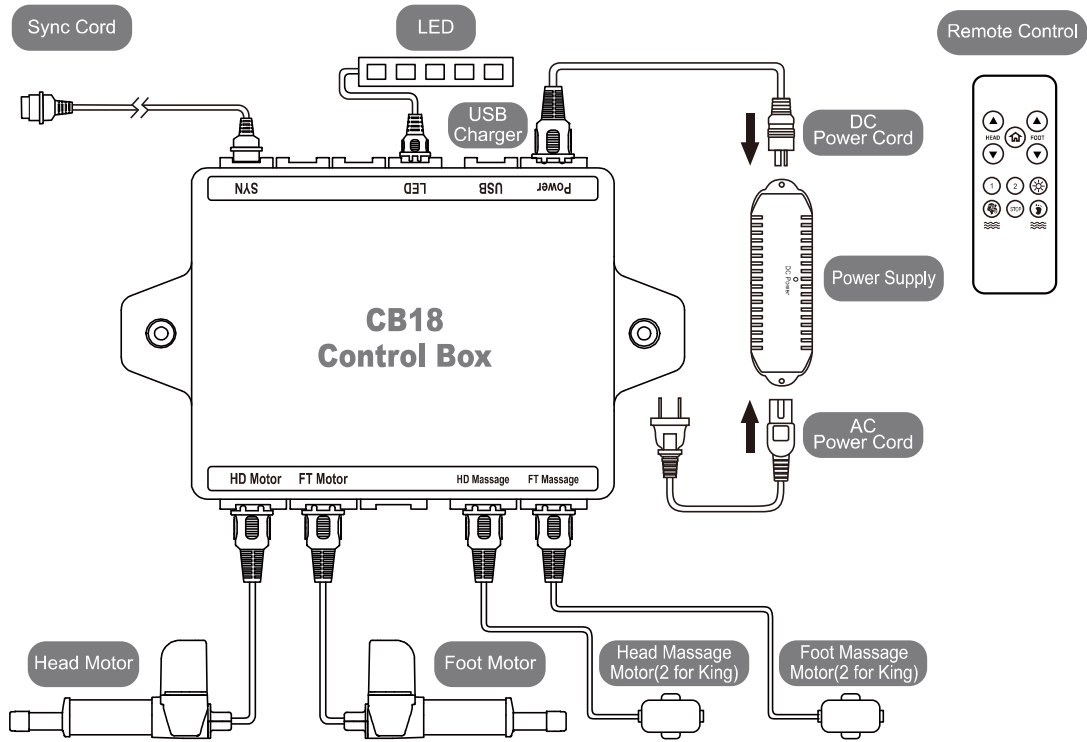

M9X9 OVERVIEW

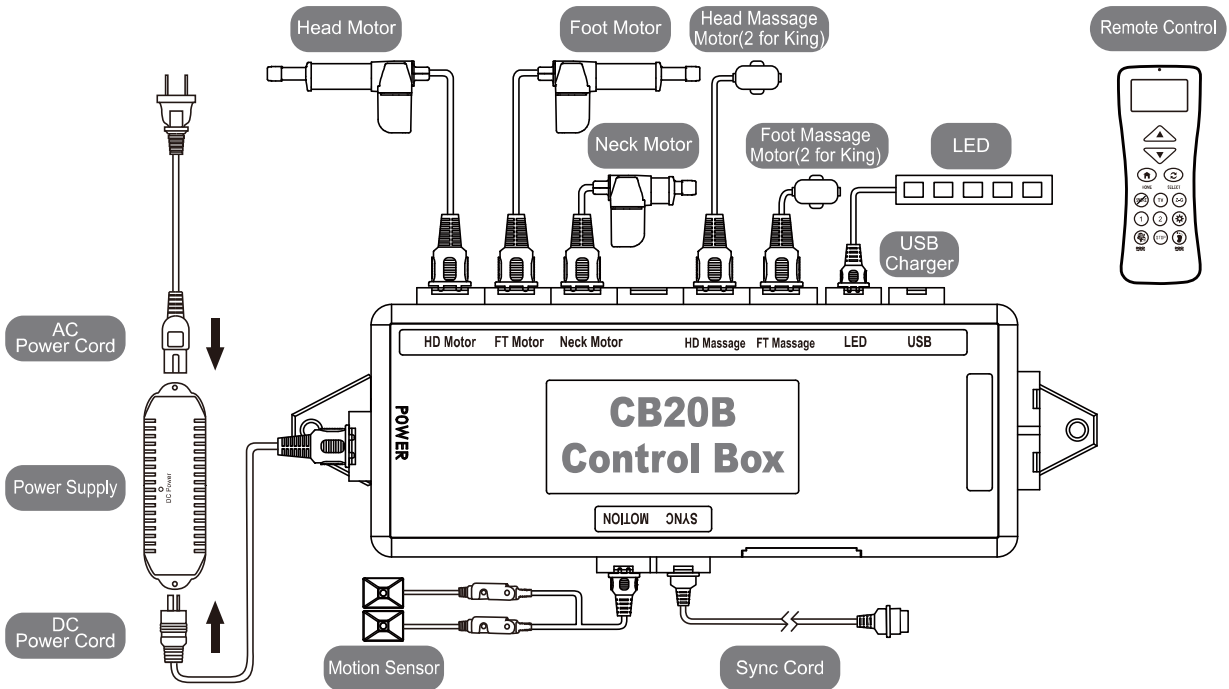

Customer Service Toll Free: 1-800-248-5988

Remote Control Instructions



WARNING: Clear area below bed before lowering to reduce risk of injury or death.

M9X8 REMOTE

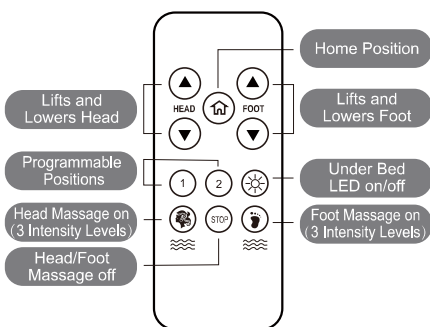

ADJUST

- ▲ This button lifts the head/foot/neck section of the foundation.
- ▼ This button lowers the head/foot/neck section of the foundation.

HOME POSITION BUTTONS

- 🏠 Press and hold to return touch flat position.
- ① One touch programmable positions.
- ②

MASSAGE FEATURES

- 🌀 Turn on the head massage. Cycle through 3 massage intensities.
- 👣 Turn on the foot massage. Cycle through 3 massage intensities.
- 🛑 Turn off the head/foot massage.

UNDERNEATH LED LIGHTING

- 💡 One touch underneath LED lighting on/off.

M9X9 REMOTE

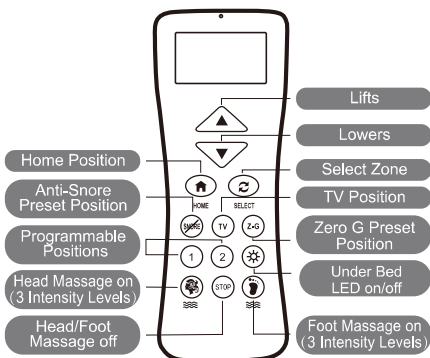

SETTING PROGRAMMABLE POSITION

- ① One touch programmable positions.
- ②

ADJUST

- ▲ This button lifts the head/foot/neck section of the foundation.
- ▼ This button lowers the head/foot/neck section of the foundation.

MASSAGE FEATURES

- 🌀 Turn on the head massage. Cycle through 3 massage intensities.
- 👣 Turn on the foot massage. Cycle through 3 massage intensities.
- 🛑 Turn off the head/foot massage.

HOME POSITION BUTTONS

- 🏠 Press and hold to return to the flat position.
- 🔄 One touch Select button. Select head or foot zone.
- 🛑 One touch ANTI-SNORE preset position.
- TV One touch TV preset position.
- One touch ZERO G preset position. ZERO G adjusts your legs to a higher level than your heart, helping to relieve pressure of the lower back and promote circulation.
- 💡 One touch underneath LED lighting on/off.

Setting Programmable Positions and Pairing Remote



The original remote that comes in the box is already paired to the foundation. No further action is required. In the event when the remote is not paired with the foundation, follow the following to pairing instructions.

M9X8 PAIRING REMOTE

STEP 1: Make sure the batteries are good. Replace them when needed.

STEP 2: Unplug the power cord from the power source. If 9V backup batteries were installed in the power supply, remove them.

STEP 3: Press and hold **HEAD** and **SELECT** simultaneously until the blue backlights of the remote control are off.

STEP 4: Plug the DC power cord back into the power source. You will hear an activation sound in 2 seconds, indicating the remote is paired to the power foundation.

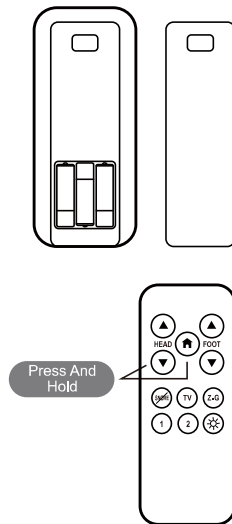

M9X9 PAIRING REMOTE

STEP 1: Make sure the batteries are good. Replace them when needed.

STEP 2: Unplug the power cord from the power source. If 9V backup batteries were installed in the power supply, remove them.

STEP 3: Press and hold **Select** button until the LCD screen of the remote control shows **PAIR**.

STEP 4: Plug the power cord back into the power source. You will hear an activation sound in 2 seconds, indicating the remote is paired to the power foundation.

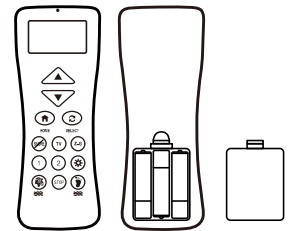

SETTING PROGRAMMABLE POSITION

The M9X8 and M9X9 power bed has a programmable feature that allows you to save two custom positions. Please read all the instructions below before setting your custom presets on the remote.

M9X8 REMOTE

STEP 1: Adjust the head and foot to your desired position.

STEP 2: Press and hold the **LED on/off** button first, then press and hold one of the picture programmable buttons for 5 seconds until you hear a beep sound. The position is then saved.

STEP 3: To adjust a saved position, repeat step 1 and 2 and the new position will be saved.

M9X9 REMOTE

STEP 1: Adjust the head and foot to your desired position.

STEP 2: Press and hold the **LED on/off** button for about 5 seconds until the LCD screen shows **SAVE**, and press picture programmable buttons until you hear 2 beep sounds.

STEP 3: To adjust a saved position, repeat step 1 and 2 and the new position will be saved.

SETTING REMOTE LOCK

The M9X9 power bed has a lock feature that allows you to lock the remote. Read all the instructions below.

LOCK

Press and hold the **HOME** and **SELECT** buttons simultaneously for about 5 seconds until the LCD screen shows **LOCK**.

UNLOCK

Press and hold the **HOME** and **SELECT** buttons for about 5 seconds until the **LOCK** disappears on the LCD screen.

LOW BATTERY

The LCD screen will show **LOW** once the batteries are in low power.

M9X872/M9X972 Synchronizing Two Foundations



If simultaneous operation of two foundations is desired, use the sync cord to connect the electronics of both foundations together.

STEP 1: Unplug foundations from the power source.

STEP 2: Connect the male ends of the sync cord to the female sync plugs of the control boxes (Refer to below illustration).

STEP 3: Plug foundations back into the power source.

STEP 4: Check to ensure all cords are securely attached. Either remote will operate both foundations simultaneously.

M9X872 Synchronizing Two Foundations

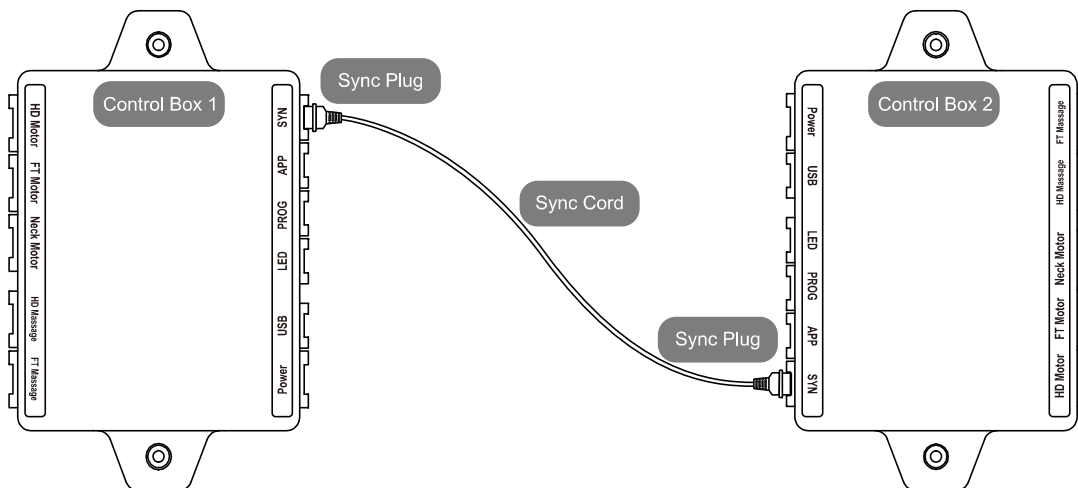

M9X972 Synchronizing Two Foundations

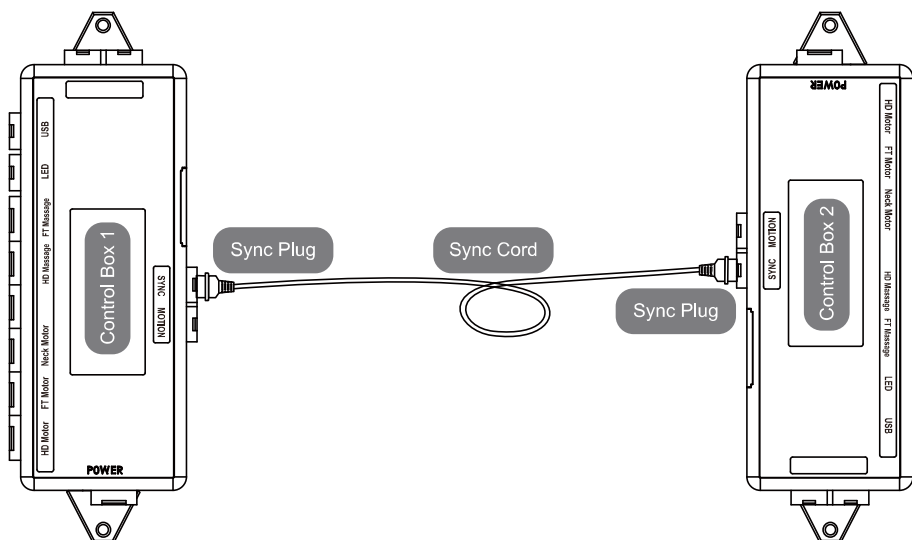

Customer Service Toll Free: 1-800-248-5988

Headboard Bracket Installation Guide (Optional)



Headboard brackets are an optional accessory and are not included.
A 1/2" (13 mm) socket and 1/2" (13 mm) wrench are necessary to complete installation.

OPTIONAL HEADBOARD BRACKET COMPONENTS

(2) Headboard Brackets

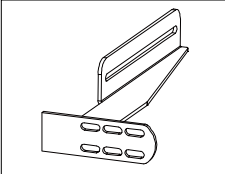

(2) T-Brackets

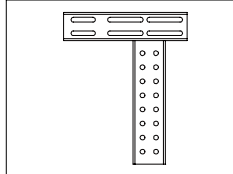

(8) M8*16

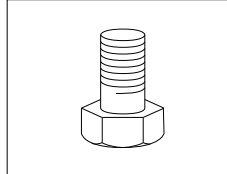

(4) Nuts

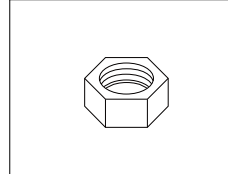

(4) Washers

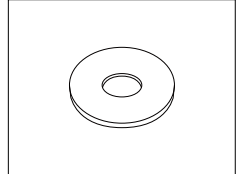

STEP 1

a) Align the slot hole of the headboard bracket to the sleeve into which the leg threads. **DO NOT OVERTIGHTEN.** Too much force may damage the thread.

b) The headboard bracket has 2 adjustable slots to accommodate any frame type. Use the bolts and Washers to secure the bracket. Make sure the bolts are tight.

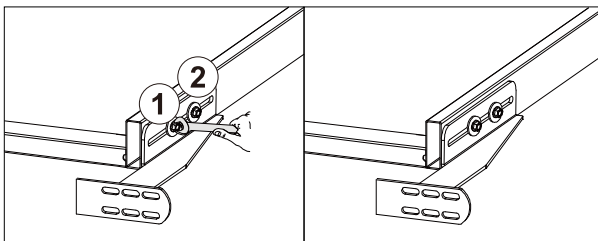

STEP 2

a) To put the T-Bracket and Headboard Bracket together, you will need (2) M8*16 bolts and (2) nuts. Slip the bolts through the holes from T-Bracket to Headboard Bracket with the head of bolt facing outward. Use the 1/2" (13 mm) socket and 1/2" (13mm) wrench to tighten the bolts.

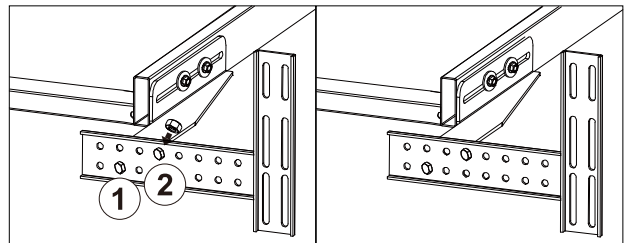

STEP 3

You may now connect your headboard to the attachment plates using the remaining short bolts and nuts to secure it to the brackets. The heads of the bolts will face outward. Use a 1/2" (13mm) socket and 1/2" (13mm) wrench to tighten the bolts.

Troubleshooting



In the event that the power foundation fails to operate, assess the symptoms and possible solutions provided in the chart below.

SYMPTOMS	SOLUTIONS
Remote control illuminates and appears to be operable, but will not activate bed.	Verify that the power cord is plugged into a working, grounded electrical outlet. Test the outlet by plugging in another working appliance.
No features of the power foundation will activate.	<p>Program the remote control (see the Setting Programmable Positions and Pairing Remote section of this manual for programming procedures).</p> <p>Unplug the power cord, wait 30 seconds and plug back to reset electronic components.</p> <p>The electrical outlet may be defective. Test the outlet by plugging in another working appliance.</p>
Remote will not illuminate.	Replace the batteries in the remote.
Head or foot section will elevate, but will not return to the horizontal (flat) position.	<p>Bed mechanism may be obstructed. Elevate bed and check for obstruction. Remove obstruction.</p> <p>Head section may be too close to the wall.</p> <p>Headboard may be too close to the edge of the mattress. Verify that there is enough distance between the headboard brackets and mattress. Adjust if required.</p>

In the event that the power foundation fails to operate, assess the symptoms and possible solutions provided in the chart below.

SYMPTOMS	SOLUTIONS
<p>Head, Foot and/or Neck lift function has minor interference during operation.</p>	<p>Check batteries in remote control, replace with three (3) new AAA batteries if necessary.</p> <p>Make sure that you are following the duty cycle of the motors (do not operate more than [2] minutes in an [18] minute time period or approximately 10% duty cycle).</p> <p>Press the lift buttons squarely and accurately.</p> <p>Remote control may be experiencing common Radio Frequency Interference from other radio transmitting devices. Wait several seconds, and then try pressing appropriate button again, See FCC COMPLIANCE statement on page 1 of this guide.</p>
<p>Excessive massage motor noise.</p>	<p>If the bed is located on hard surface flooring, place carpet pieces or rubber pieces (not included) under each leg.</p> <p>Using the remote control, elevate the head, foot or neck section a short distance to realign the lift/lower mechanisms with the bed support platform.</p> <p>Verify that your ASHLEY Power Foundation is not positioned against a wall, nightstand, or other object that may cause the vibration or noise.</p> <p>If the ASHLEY Power Foundation is installed over a bed frame, verify that the massage motors are not causing the bed frame (or bed frame components) to vibrate.</p> <p>Verify that the headboard attachment hardware is properly tightened (if used).</p>
<p>A clicking noise is heard under the bed when raising or lowering.</p>	<p>This is normal. The lift motor relays “click” when they are engaged. No action is required.</p>

Consignes de sécurité et conditions de garantie	01
Liste des pièces.....	02
Guide d'installation	03
M9X8/M9X9 – Guide de référence rapide des composants électroniques.....	06
M9X8/M9X9 – Utilisation de la télécommande	07
Programmation des positions et jumelage de la télécommande	08
M9X872/M9X972 – Synchronisation de deux bases ajustables	09
Guide d'installation du support de tête de lit (facultatif)	10
Dépannage	11

Consignes de sécurité et conditions de garantie





VEUILLEZ LIRE ATTENTIVEMENT LES INFORMATIONS SUIVANTES AVANT D'UTILISER CE PRODUIT

 Le fait de ne pas lire, comprendre et suivre l'ensemble des avertissements et des instructions pourrait entraîner des dommages matériels, des blessures ou la mort. Si vous ne comprenez pas les avertissements, les mises en garde ou les instructions, communiquez avec le détaillant ou avec l'équipe technique, le cas échéant, avant d'assembler, d'installer ou d'utiliser l'équipement.

CONSIGNES DE SÉCURITÉ :

- N'utilisez pas la base ajustable à l'extérieur
- N'utilisez pas la base ajustable près de matières explosives
- L'utilisation de cet appareil n'est pas recommandée pour les personnes (y compris les enfants) inexpérimentées ou dont les capacités physiques, sensorielles ou mentales sont réduites, sauf si elles ont reçu des instructions préalables ou si elles sont sous la supervision d'une personne responsable de leur sécurité.
- Ne laissez aucun humain ou animal de compagnie aller sous la base ajustable en tout temps.
- Lorsque le lit est en fonction, assurez-vous qu'aucune partie du corps ne dépasse en dehors du lit.

   **AVERTISSEMENTS :** Dégagez l'espace en dessous de la base ajustable avant de l'abaisser pour réduire les risques de blessure ou de mort.

CONDITIONS DE GARANTIE :

L'ouverture ou la modification du module de commande, des moteurs ou de la télécommande (sauf pour remplacer les piles) entraînera l'annulation de la garantie.

Renseignements sur le fonctionnement :

- Une fois la base ajustable montée, essayez la télécommande pour vous assurer de son bon fonctionnement avant de vous installer dans le lit.
- Assurez-vous que les parties mobiles ne sont pas obstruées lorsque la base ajustable est en fonction (y compris par des draps, des vêtements, des tubes, des câbles et des articles dotés de cordons d'alimentation).
- Répartissez votre poids de façon égale sur la surface du lit lorsqu'il est en fonction. N'actionnez pas le lit en vous assoyant directement aux extrémités.

FRÉQUENCE RADIO : 2,4 GHz

CONFORMITÉ AUX NORMES DE LA FCC:

Cet appareil est conforme à la partie 15 des directives de la Commission fédérale des communications (FCC). Le fonctionnement de l'appareil est sujet aux deux conditions suivantes : (1) Cet appareil ne doit pas causer d'interférences nuisibles et (2) il doit accepter toute interférence reçue, y compris les interférences pouvant entraîner un fonctionnement indésirable.

Pour respecter les exigences de la Commission fédérale des communications en matière d'exposition à des radiofréquences, aucune modification de l'antenne ou de l'appareil n'est autorisée. Toute modification de l'antenne ou de l'appareil pourrait faire en sorte que ce dernier dépasse les limites permises d'exposition aux radiofréquences et pourrait annuler l'autorisation de l'utilisateur de se servir de l'appareil.







Numéro sans frais du service à la clientèle : 1-800-248-5988

Liste des pièces

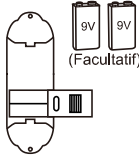



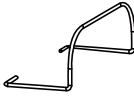



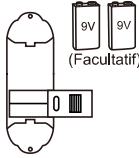

L'ensemble des composants et des appareils électroniques nécessaires à l'installation se trouvent dans des boîtes fixées à la structure ou sous la base. Avant de vous débarrasser de l'emballage, assurez-vous d'avoir toutes les pièces suivantes.

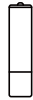

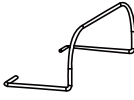
LISTE DES PIÈCES M9X8

(1) Télécommande 	(1) Bloc d'alimentation à batterie de secours 	(1) Cordon d'alimentation de la prise c.a. 	(3) Piles AAA 	(1) Prise pour câble (TG lits simples seulement) 	(1) Barre de retenue du matelas  (2 pour un très grand lit)	(6) Pieds réglables 
---	--	---	--	--	--	--

LISTE DES PIÈCES M9X9

(1) Télécommande 	(1) Bloc d'alimentation à batterie de secours 	(1) Cordon d'alimentation de la prise c.a. 	(3) Piles AAA 	(1) Prise pour câble (TG lits simples seulement) 	(1) Barre de retenue du matelas  (2 pour un très grand lit)	(6) Pieds réglables 
(2) Capteur de mouvement 	(2) Support de montage 					

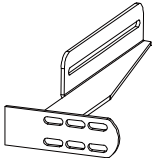
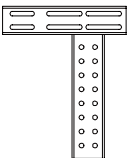
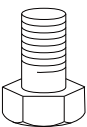
COMPOSANTS POUR SUPPORT DE TÊTE DE LIT FACULTATIF (NON INCLUS)

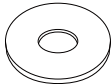
(2) Supports de tête de lit 	(2) Supports en T 	(8) M8*16 	(4) Écrous 	(4) Rondelles 
--	--	--	---	--

ÉQUIPEMENT FACULTATIF (NON INCLUS)

Clé à douille et clé de 13 mm (1/2 po)



Numéro sans frais du service à la clientèle : 1-800-248-5988

Guide d'installation



⚠ AVERTISSEMENT : Prenez soin de lire et de suivre attentivement toutes les instructions pour l'assemblage de la base ajustable. Ne branchez pas le cordon d'alimentation dans une prise électrique tant que l'assemblage n'est pas correctement terminé. À défaut de suivre toutes les instructions pour l'assemblage de la base ajustable, le lit pourrait ne pas fonctionner correctement, ce qui pourrait causer un risque de blessures ou de mort.

L'installation de la base ajustable demande deux personnes.

1 Ouvrez le couvercle de la boîte.

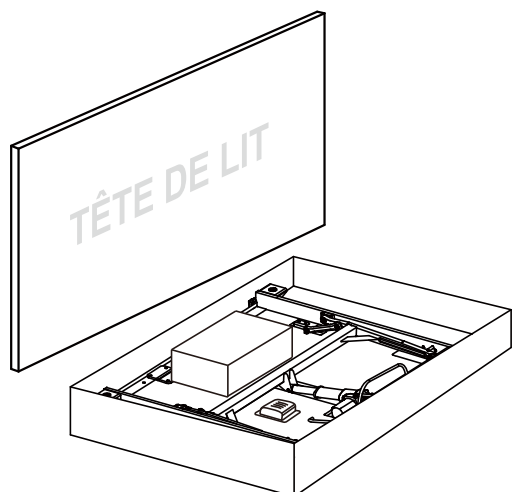

2 Sortez tous les accessoires de l'emballage et mettez-les de côté.

Barre de retenue du matelas



x 1 (2 pour un très grand lit)

Boîte d'accessoires

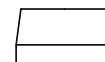

x 1

BOÎTE D'ACCESSOIRES :

Pieds réglables



x 6

Télécommande M9X8



x 1

Télécommande M9X9



x 1

Bloc d'alimentation



x 1

Cordon d'alimentation de la prise c.a.



x 1

Piles AAA



x 3

Prise pour câble (TG lits simples seulement)



x 1

Capteur de mouvement M9X9



x 2

Support de montage M9X9



x 2

3 Installez les 4 pieds.

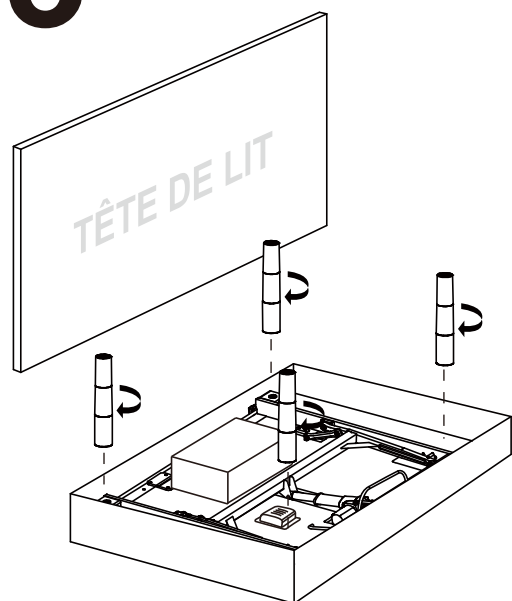

4 Retirez le lit de la boîte avec un mouvement de bascule, puis laissez le lit se tenir sur les 4 pieds.

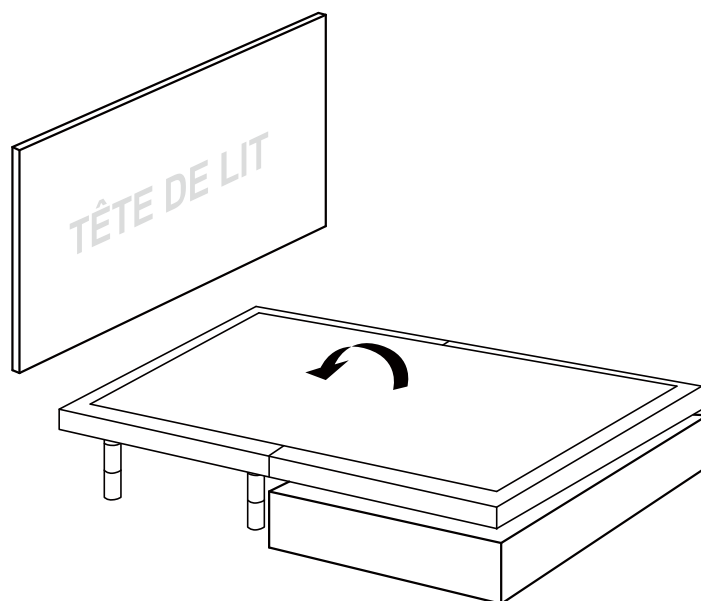

Numéro sans frais du service à la clientèle : 1-800-248-5988

5 Sortez l'extrémité du lit du côté pied de la boîte et placez-la sur la tête de lit.

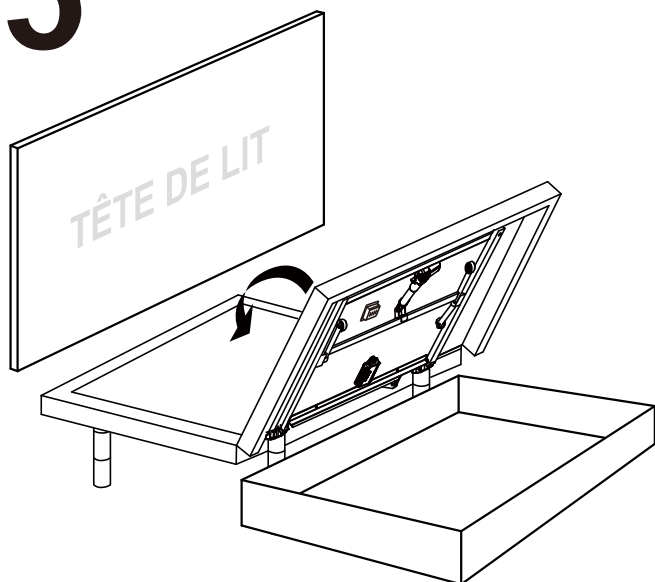

6 Installez les 2 pieds restants sur l'extrémité du lit du côté pied. Déroulez le cordon d'alimentation de la prise c.c. (connecté au module de commande) et placez-le à côté du lit.

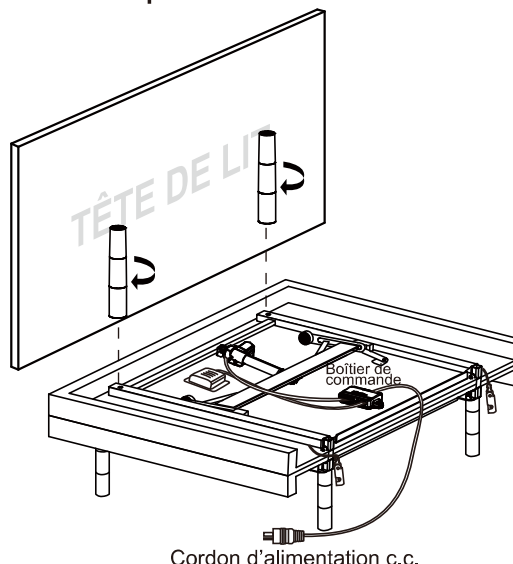

7 Installation du capteur de mouvement (M9X9)

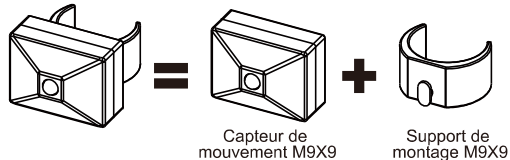

Préparez le matériel du capteur de mouvement.

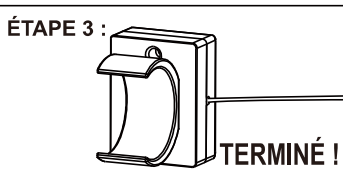
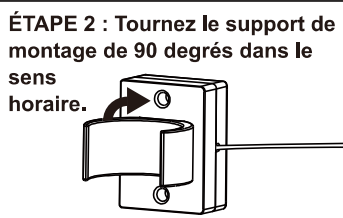
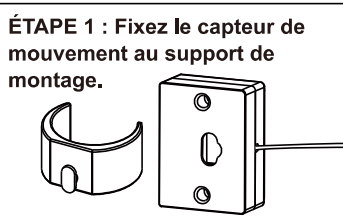

Connectez les connecteurs du capteur de mouvement.

ÉTAPE 1 : Fixez le support de montage sur les pieds réglables au centre comme illustré.

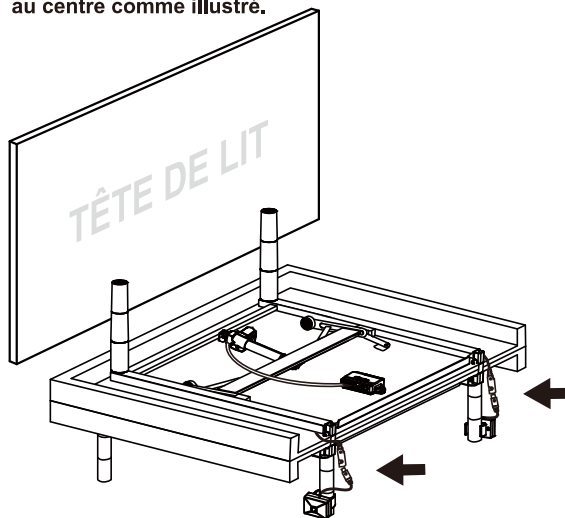

ÉTAPE 2 : Connectez les connecteurs du capteur de mouvement comme illustré. Notez qu'il y a deux connecteurs, un de chaque côté du lit.

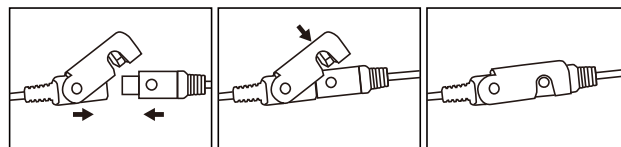

8 Rendez le lit complètement plat.

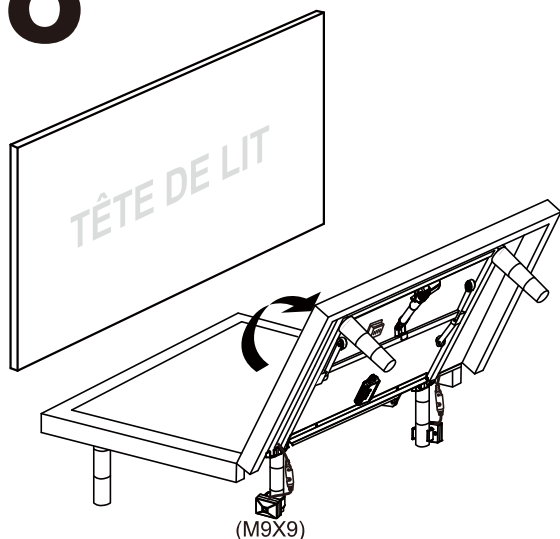

9 Installez la barre de retenue du matelas un côté à la fois.

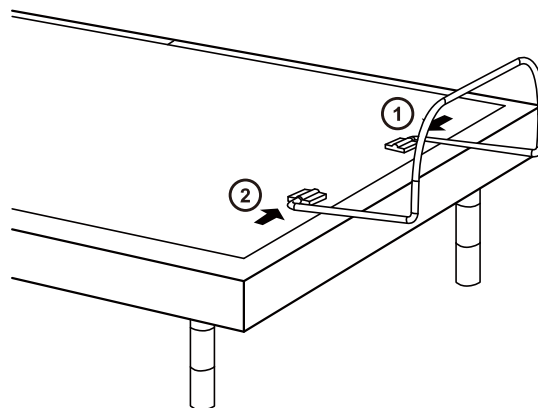

10 Déroulez le cordon d'alimentation de la prise c.a., connectez le cordon d'alimentation de la prise c.c. au bloc d'alimentation, puis connectez ce dernier à la source d'alimentation c.a. Installez les piles dans la télécommande.

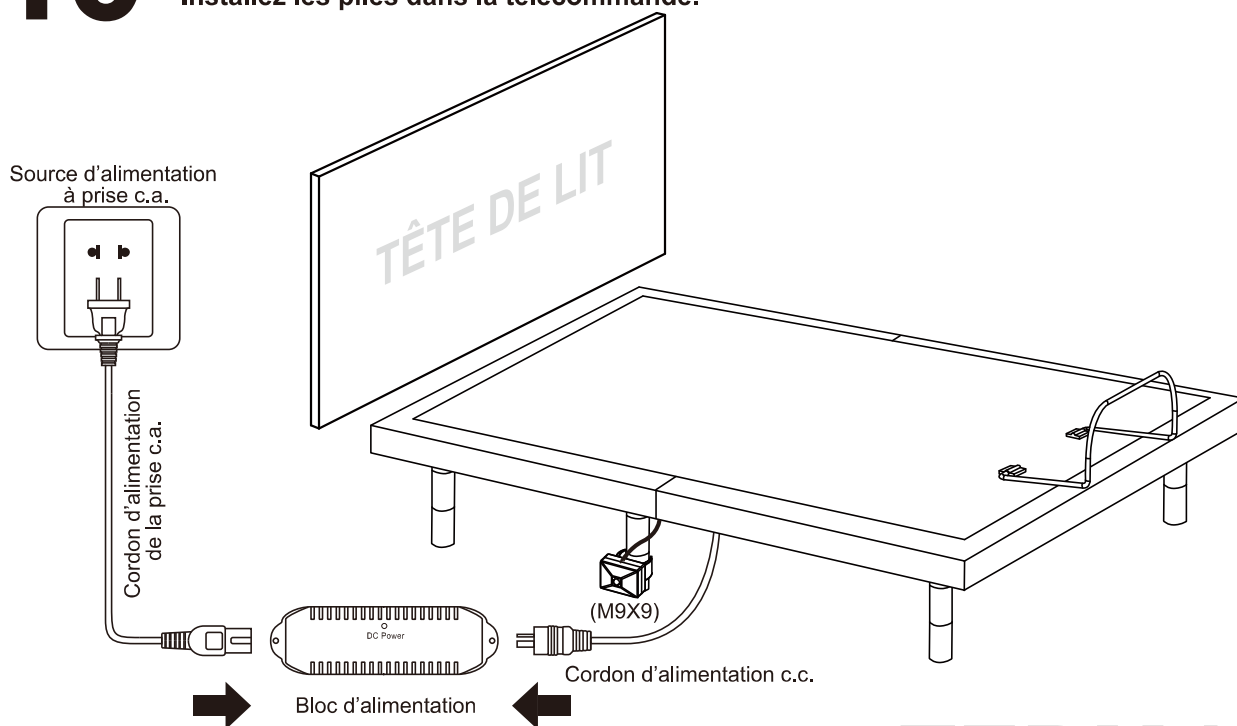

TERMINÉ!

Guide de référence rapide des composants électroniques



APERÇU DU MODÈLE M9X8

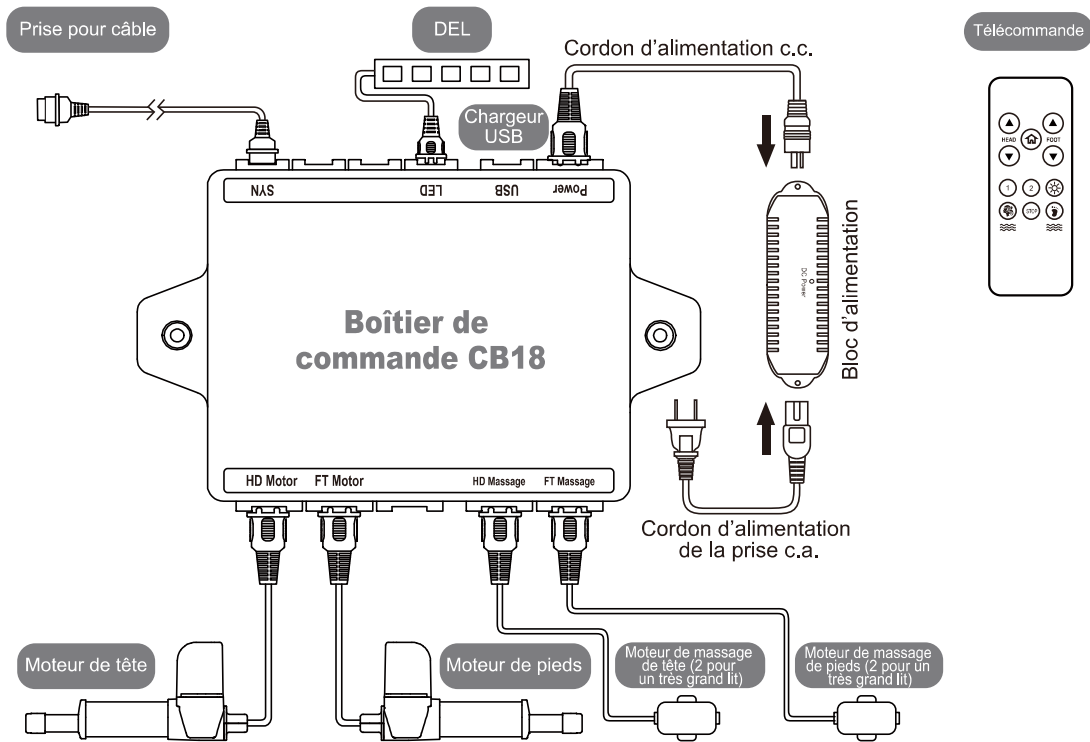

APERÇU DU MODÈLE M9X9

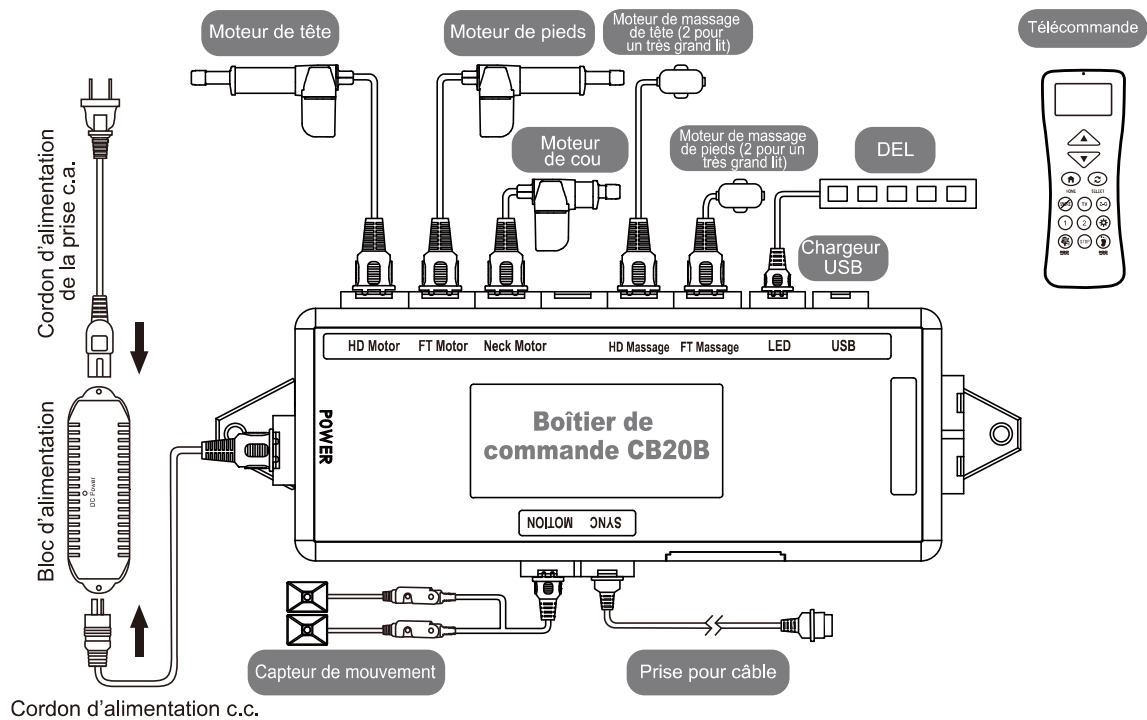

Numéro sans frais du service à la clientèle : 1-800-248-5988

Utilisation de la télécommande



AVERTISSEMENT : Dégagez l'espace en dessous du lit avant de l'abaisser pour réduire les risques de blessure ou de mort.

TÉLÉCOMMANDE M9X8

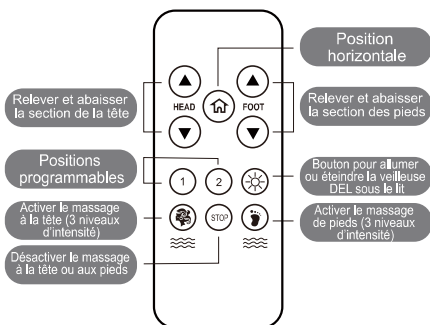

RÉGLAGE

- ▲ Ce bouton permet de relever la section de la tête, des pieds ou du cou de la base ajustable.
- ▼ Ce bouton permet d'abaisser la section de la tête, des pieds ou du cou de la base ajustable.

BOUTONS DE POSITION HORIZONTALE

- ⏪ Pour mettre le lit en position horizontale, maintenir le bouton principal enfoncé.
- 1 Boutons d'accès rapide aux positions programmables.
- 2

FONCTIONS DE MASSAGE

- 🌀 Active le massage à la tête. Défile les 3 niveaux d'intensité de massage.
- 👣 Active le massage de pieds. Défile les 3 niveaux d'intensité de massage.
- STOP Désactive le massage à la tête ou aux pieds.

VEILLEUSE DEL SOUS LE LIT

- ☀️ Bouton d'accès rapide pour allumer ou éteindre la veilleuse DEL sous le lit.

TÉLÉCOMMANDE M9X9

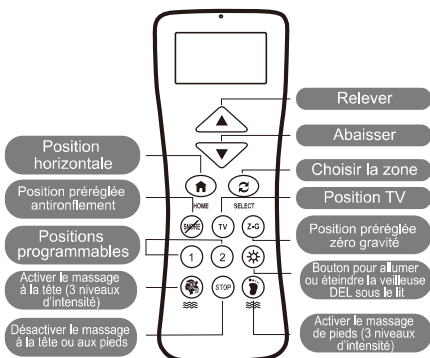

PROGRAMMATION DES POSITIONS

- 1 Boutons d'accès rapide aux positions programmables.
- 2

RÉGLAGE

- ▲ Ce bouton permet de relever la section de la tête, des pieds ou du cou de la base ajustable.
- ▼ Ce bouton permet d'abaisser la section de la tête, des pieds ou du cou de la base ajustable.

FONCTIONS DE MASSAGE

- 🌀 Active le massage à la tête. Défile les 3 niveaux d'intensité de massage.
- 👣 Active le massage de pieds. Défile les 3 niveaux d'intensité de massage.
- STOP Désactive le massage à la tête ou aux pieds.

BOUTONS DE POSITION HORIZONTALE

- ⏪ Pour mettre le lit en position horizontale, maintenir le bouton principal enfoncé.
- 🔄 Bouton d'accès rapide Select. Permet de choisir la zone de la tête ou des pieds.
- 🌀 Bouton d'accès rapide à la position pré-réglée ANTIRONFLEMENT.
- TV Bouton d'accès rapide à la position pré-réglée TV.
- Z-G Bouton d'accès rapide à la position pré-réglée ZÉRO GRAVITÉ. La position ZÉRO GRAVITÉ ajuste vos jambes à un niveau plus élevé que votre cœur, ce qui aide à soulager la pression du bas du dos et à favoriser la circulation sanguine.
- ☀️ Bouton d'accès rapide pour allumer ou éteindre la veilleuse DEL sous le lit.

Programmation des positions et jumelage de la télécommande



La télécommande d'origine qui se trouve dans la boîte est déjà jumelée avec la base ajustable. Aucune intervention n'est nécessaire. Si la télécommande n'est pas jumelée avec la base ajustable, suivez les directives de jumelage ci-dessous.

JUMELAGE DE LA TÉLÉCOMMANDE M9X8

ÉTAPE 1 : Assurez-vous que les piles fonctionnent bien. Remplacez-les si nécessaire.

ÉTAPE 2 : Débranchez le cordon d'alimentation de la source d'alimentation. Si des piles de secours de 9 volts sont installées dans le bloc d'alimentation, retirez-les.

ÉTAPE 3 : Maintenez enfoncés les boutons **HEAD** (↑) et **FOOT** (↓) simultanément jusqu'à ce que le rétroéclairage bleu de la télécommande soit désactivé.

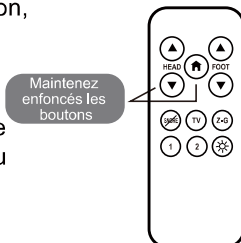
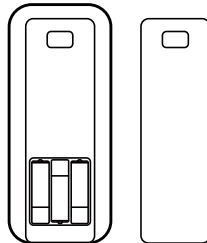

ÉTAPE 4 : Rebranchez le cordon d'alimentation de la prise c.c. dans la source d'alimentation. Vous entendrez un signal sonore d'activation dans les 2 secondes; la télécommande est alors jumelée à la base ajustable.

PROGRAMMATION DES POSITIONS

Les lits électriques M9X8 et M9X9 sont dotés d'une fonction programmable qui vous permet d'enregistrer deux positions personnalisées. Veuillez lire toutes les instructions ci-dessous avant de programmer vos préréglages personnalisés sur la télécommande.

TÉLÉCOMMANDE M9X8

ÉTAPE 1: Ajustez la tête et le pied à la position désirée.

ÉTAPE 2: Maintenez d'abord enfoncé le bouton à DEL marche/arrêt (⊗), puis appuyez sur les icônes de boutons programmables (1) (2) pendant environ 5 secondes jusqu'à ce que vous entendiez un signal sonore. La position est ensuite enregistrée.

ÉTAPE 3: Pour ajuster une position enregistrée, répétez les étapes 1 et 2 et la nouvelle position sera enregistrée.

TÉLÉCOMMANDE M9X9

ÉTAPE 1: Ajustez la tête et le pied à la position désirée.

ÉTAPE 2: Maintenez d'abord enfoncé le bouton à DEL marche/arrêt (⊗) pendant environ 5 secondes jusqu'à ce que l'écran ACL affiche SAVE (enregistrer), puis appuyez sur les icônes de boutons programmables (1) (2) jusqu'à ce que vous entendiez deux signaux sonores.

ÉTAPE 3: Pour ajuster une position enregistrée, répétez les étapes 1 et 2 et la nouvelle position sera enregistrée.

JUMELAGE DE LA TÉLÉCOMMANDE M9X9

ÉTAPE 1 : Assurez-vous que les piles fonctionnent bien. Remplacez-les si nécessaire.

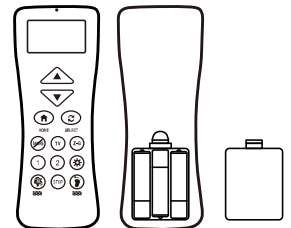

ÉTAPE 2 : Débranchez le cordon d'alimentation de la source d'alimentation. Si des piles de secours de 9 volts sont installées dans le bloc d'alimentation, retirez-les.

ÉTAPE 3 : Maintenez enfoncé le bouton **Select** (⌘) jusqu'à ce que l'écran ACL de la télécommande affiche **PAIR** (jumeler).

ÉTAPE 4 : Rebranchez le cordon d'alimentation dans la source d'alimentation. Vous entendrez un signal sonore d'activation dans les 2 secondes; la télécommande est alors jumelée à la base ajustable.

RÉGLAGE DU VERROUILLAGE À DISTANCE

Le lit électrique M9X9 est doté d'une fonction de verrouillage qui permet de verrouiller la télécommande. Veuillez lire toutes les instructions ci-dessous.

VERROUILLAGE

Maintenez les boutons **HOME** (↑) et **SELECT** (⌘) enfoncés simultanément pendant environ 5 secondes jusqu'à ce que l'écran ACL affiche **LOCK** (verrouiller).

DÉVERROUILLAGE

Maintenez les boutons **HOME** (↑) et **SELECT** (⌘) enfoncés simultanément pendant environ 5 secondes jusqu'à ce que l'écran ACL n'affiche plus **LOCK** (verrouiller).

PILES FAIBLES

L'écran ACL affiche **LOW** (faibles) lorsque les piles sont faibles.

Synchronisation de deux bases ajustables M9X872/M9X972



Si vous souhaitez utiliser simultanément deux bases ajustables, utilisez le cordon de synchronisation pour connecter les appareils électroniques des deux bases.

ÉTAPE 1 : Débranchez les bases de la source d'alimentation.

ÉTAPE 2 : Branchez les connecteurs mâles du cordon de synchronisation aux fiches de synchronisation femelles des boîtiers de commande (reportez-vous à l'illustration ci-dessous).

ÉTAPE 3 : Branchez de nouveau les bases sur la source d'alimentation.

ÉTAPE 4 : Vérifiez si tous les cordons sont branchés solidement. Chaque télécommande contrôlera les deux bases simultanément.

Synchronisation de deux bases ajustables M9X872

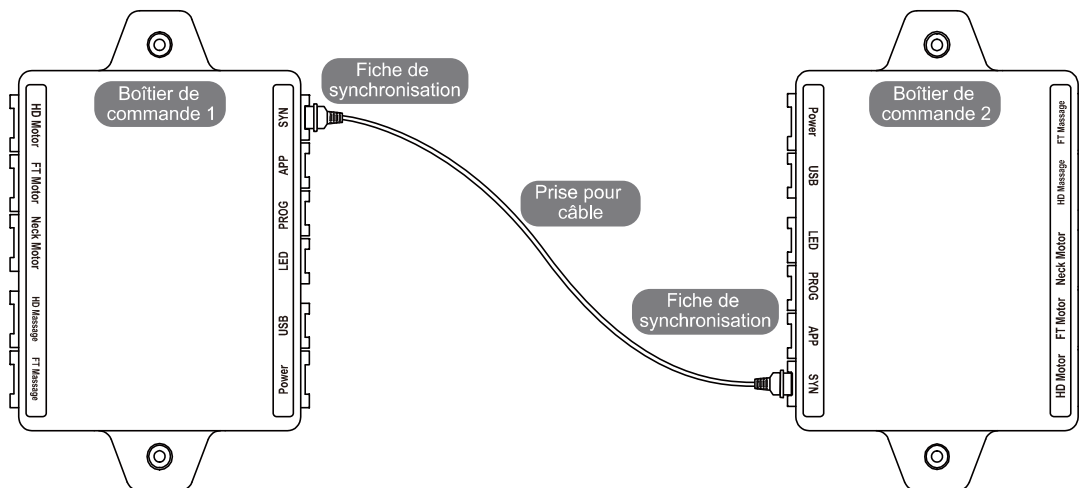

Synchronisation de deux bases ajustables M9X972

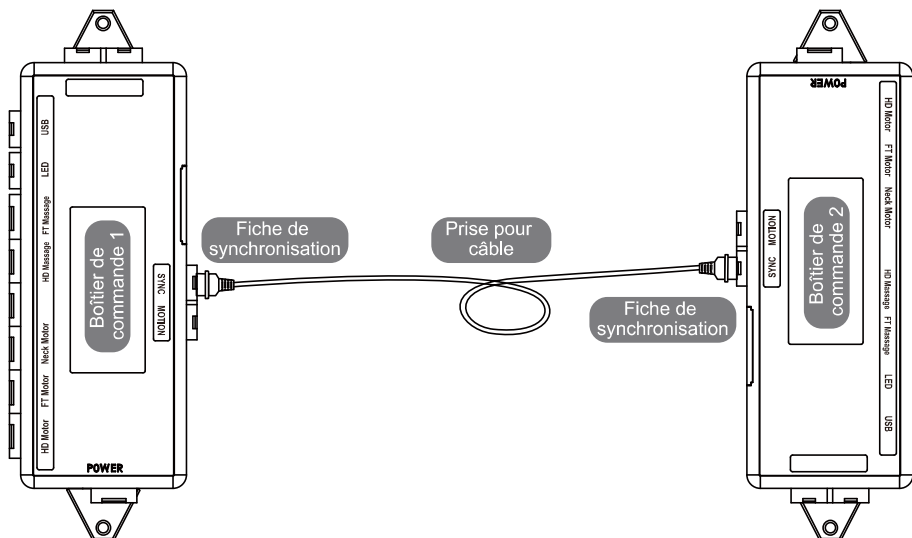

Numéro sans frais du service à la clientèle : 1-800-248-5988

Guide d'installation du support de tête de lit (facultatif)



Les supports de tête de lit sont un accessoire en option et ne sont pas compris. Une douille de 13 mm (1/2 po) et une clé de 13 mm (1/2 po) sont nécessaires pour terminer l'installation.

COMPOSANTS POUR SUPPORT DE TÊTE DE LIT FACULTATIF (NON INCLUS)

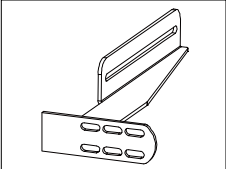
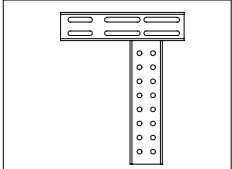
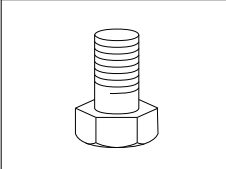
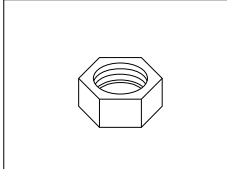
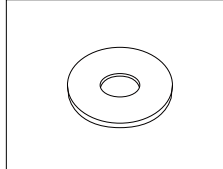
(2) Supports de tête de lit	(2) Supports en T	(8) M8*16	(4) Écrous	(4) Rondelles
				

ÉTAPE 1

a) Alignez le trou du support de tête de lit sur la douille dans laquelle la patte est insérée. **NE SERREZ PAS TROP.** Une force de serrage trop grande peut endommager le filetage.

b) Le support de tête de lit compte 2 fentes ajustables pour accueillir tout type de cadre. Utilisez les boulons et rondelles pour fixer le support. Assurez-vous de bien serrer les boulons.

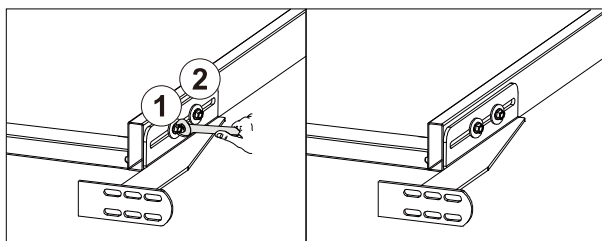

ÉTAPE 2

a) Pour assembler le support en T et le support de tête de lit, vous aurez besoin de 2 boulons M8x16 et de 2 écrous. Passez les boulons dans les trous du support en T et du support de tête de lit en plaçant la tête des boulons du côté extérieur. Utilisez la douille de 13 mm (1/2 po) et la clé de 13 mm (1/2 po) pour serrer les boulons.

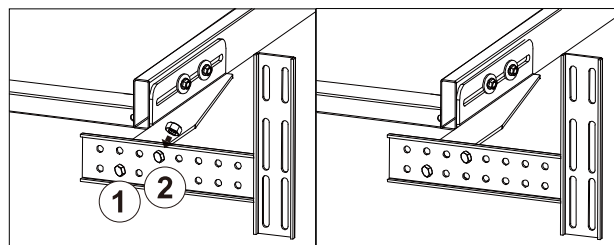

ÉTAPE 3

Vous pouvez maintenant attacher la tête du lit aux plaques de fixation en utilisant les boulons courts et les écrous restants pour la fixer aux supports. Les têtes des boulons doivent être orientées vers l'extérieur. Utilisez une douille de 13 mm (1/2 po) et une clé de 13 mm (1/2 po) pour serrer les boulons.

Dans le cas où la base ajustable ne fonctionne pas, évaluez les symptômes et les solutions possibles qui sont fournis dans le tableau ci-dessous.

SYMPTÔMES	SOLUTIONS
<p>La télécommande s'allume et semble fonctionner, mais n'actionne pas le lit.</p>	<p>Vérifiez que le cordon d'alimentation est branché sur une prise électrique fonctionnelle et dotée d'une mise à la terre. Essayez la prise de courant en y branchant un autre appareil qui fonctionne.</p>
<p>Aucune fonctionnalité de la base électrique ne s'active.</p>	<p>Programmez la télécommande (consultez la section Programmation des positions et jumelage de la télécommande de ce manuel pour connaître les procédures de programmation).</p> <p>Débranchez le cordon d'alimentation, attendez 30 secondes, puis rebranchez-le pour réinitialiser les composants électroniques.</p> <p>La prise de courant peut être défectueuse. Essayez la prise de courant en y branchant un autre appareil qui fonctionne.</p> <p>Vérifiez que le connecteur sur la télécommande avec fil est solidement fixé au boîtier de commande.</p>
<p>La télécommande ne s'allume pas.</p>	<p>Remplacez les piles de la télécommande.</p>
<p>La tête ou le pied du lit s'élève, mais ne revient pas à la position horizontale (à plat).</p>	<p>Le mécanisme du lit peut être obstrué. Élevez le lit et vérifiez la cause de l'obstruction. Retirez ce qui cause l'obstruction.</p> <p>La tête du lit peut être trop près du mur.</p> <p>La tête de lit peut être trop près du bord du matelas. Vérifiez qu'il y a assez de distance entre les supports de la tête du lit et le matelas. Ajustez la distance si nécessaire.</p>

Dans le cas où la base ajustable ne fonctionne pas, évaluez les symptômes et les solutions possibles qui sont fournis dans le tableau ci-dessous.

SYMPTÔMES	SOLUTIONS
<p>La fonction de levage de la tête, des pieds ou du cou subit des interférences mineures pendant le fonctionnement.</p>	<p>Vérifiez les piles dans la télécommande et remplacez-les par trois (3) piles AAA si nécessaire.</p> <p>Assurez-vous de suivre le cycle d'utilisation des moteurs (ne les faites pas fonctionner plus de deux [2] minutes sur une période de dix-huit [18] minutes, soit environ 10 % du cycle d'utilisation).</p> <p>Appuyez sur les boutons de relevage de manière directe et précise. La commande à distance peut subir des interférences de fréquences radio émises par d'autres appareils de transmission radio. Attendez quelques secondes, puis essayez de nouveau d'appuyer sur le bouton approprié. Consultez la déclaration de CONFORMITÉ AUX NORMES DE LA FCC à la page 1 du présent guide.</p>
<p>Bruit du moteur de massage excessif.</p>	<p>Si le lit est situé sur un revêtement de sol dur, placez des morceaux de tapis ou des morceaux de caoutchouc (non inclus) sous chaque patte.</p> <p>En vous servant de la télécommande, élevez la section de la tête, des pieds ou du cou d'une courte distance afin de réaligner les mécanismes de levage/descente avec la plateforme du support du lit. Vérifiez que votre base électrique MottoSleep n'est pas appuyée contre un mur, une table de chevet ou tout autre objet pouvant causer les vibrations et les bruits.</p> <p>Vérifiez que le matériel de fixation de la tête de lit est bien serré (si utilisé).</p>
<p>Un cliquetis se fait entendre sous le lit lorsque le lit s'élève ou s'abaisse.</p>	<p>Ce bruit est normal. Les relais du moteur de levage « cliquent » lorsqu'ils sont engagés. Aucune intervention n'est requise.</p>

Advertencias sobre seguridad y garantía	01
Lista de piezas	02
Guía de instalación.....	03
Guía de referencia rápida sobre electrónica M9X8/M9X9.....	06
Instrucciones para el control remoto M9X8/M9X9.....	07
Configuración de posiciones programables y emparejamiento del remoto	08
Sincronización de dos bases M9X872/M9X972	09
Guía de instalación de soporte de cabecera (opcional)	10
Guía de solución de problemas	11

Advertencias sobre seguridad y garantía



LEA CON CUIDADO LA SIGUIENTE INFORMACIÓN ANTES DE USAR EL PRODUCTO

Si no se leen, comprenden y siguen todas las advertencias e instrucciones, se puede causar daño a la propiedad, lesiones personales o, incluso, la muerte. Si no puede comprender las advertencias, precauciones o instrucciones, póngase en contacto con el vendedor o con el personal técnico antes de intentar ensamblar, instalar o usar el equipo.

ADVERTENCIAS SOBRE SEGURIDAD:

- No use la base de alimentación en el exterior.
- No use la base de alimentación cerca de materiales explosivos.
- Este aparato no está diseñado para que lo utilicen personas (incluidos niños) con capacidad física, sensorial o mental reducida, o falta de experiencia y conocimiento, a menos que una persona responsable de su seguridad los haya supervisado o instruido con relación al uso del aparato.
- No permita que ninguna persona o mascota se coloque debajo de la base de alimentación en ningún momento.
- Durante el funcionamiento de la cama, asegúrese de que la persona se posicione dentro de los límites de la cama.

ADVERTENCIAS: Antes de bajar la base de alimentación, limpie el área que se encuentra debajo para reducir el riesgo de lesiones o la muerte.

ADVERTENCIAS SOBRE LA GARANTÍA:

Alterar o abrir la caja de controles, los motores o el control remoto (a excepción del reemplazo de las baterías) anulará la garantía.

Información sobre el funcionamiento:

- Una vez que haya completado el ensamblaje de la base de alimentación, haga funcionar el control remoto para garantizar el funcionamiento correcto antes de ocupar la cama.
- Mantenga las piezas móviles libres de obstrucción durante el funcionamiento de la base de alimentación (como sábanas, prendas, tubos, cables y productos con cables de alimentación eléctrica).
- Distribuya el peso del cuerpo de manera uniforme sobre la superficie de la cama durante el funcionamiento. No haga funcionar la cama cuando esté sentado sobre la cabecera o sobre e pie de cama.

FRECUENCIA DE RADIO: 2.4 GHz

CUMPLIMIENTO CON LA FCC:

Este dispositivo cumple con la Parte 15 de las normas de la FCC. El funcionamiento está sujeto a las dos condiciones siguientes: (1) Es posible que este dispositivo no provoque interferencias perjudiciales, y (2) este dispositivo debe aceptar cualquier tipo de interferencia recibida, incluidas aquellas que pueden provocar un funcionamiento no deseado.

Para cumplir con los requisitos de exposición a RF de la FCC, no se permite realizar cambios a la antena o al dispositivo. Si realiza algún cambio a la antena o al dispositivo, es posible que el dispositivo supere el requisito de exposición a la RF, lo que anulará el derecho de los usuarios de usar el dispositivo.







Número gratuito de Servicio al cliente: 1-800-248-5988

Lista de piezas

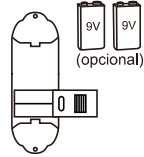



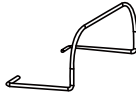



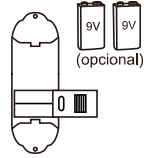

Toda la electrónica y los componentes que se necesitan para instalarla se encuentran en las cajas debajo de la base o adjuntas a la estructura. Antes de desechar los materiales de empaque, asegúrese de que estén todas las piezas.

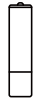

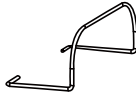
LISTA DE PIEZAS M9X8

(1) Control remoto 	(1) Fuente de alimentación con caja de baterías de respaldo 	(1) Cable de alimentación de CA 	(3) Baterías AAA 	(1) Cable de sincronización (solo TXL) 	(1) Barra de retención del colchón  (2 para tamaño King)	(6) Patas ajustables 
---	--	--	---	--	---	---

LISTA DE PIEZAS M9X9

(1) Control remoto 	(1) Fuente de alimentación con caja de baterías de respaldo 	(1) Cable de alimentación de CA 	(3) Baterías AAA 	(1) Cable de sincronización (solo TXL) 	(1) Barra de retención del colchón  (2 para tamaño King)	(6) Patas ajustables 
(2) Sensor de movimiento 	(2) Soportes de montaje 					

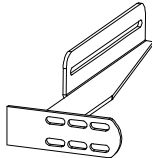
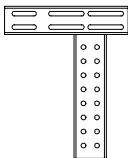
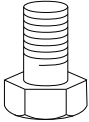
COMPONENTES DEL SOPORTE DE CABECERA OPCIONALES (NO SE INCLUYEN)

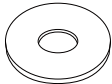
(2) Soportes de cabecera 	(2) Soportes en T 	(8) M8*16 	(4) Tuercas 	(4) Arandelas 
---	--	--	--	--

EQUIPO OPCIONAL (NO INCLUIDO)

Toma y llave de 1/2" (13 mm)



Número gratuito de Servicio al cliente: 1-800-248-5988

Guía de instalación



⚠ ADVERTENCIA: Es importante que lea y siga cuidadosamente todas las instrucciones de ensamblaje de la base. No enchufe el cable de energía en un tomacorriente hasta que se haya completado todo el ensamblaje correctamente. Si no se siguen todas las instrucciones de ensamblaje de la base, es posible que la cama funcione de manera incorrecta y provoque lesiones personales o la muerte.

Se necesitan dos personas para instalar la base.

1 Abra la tapa de la caja.

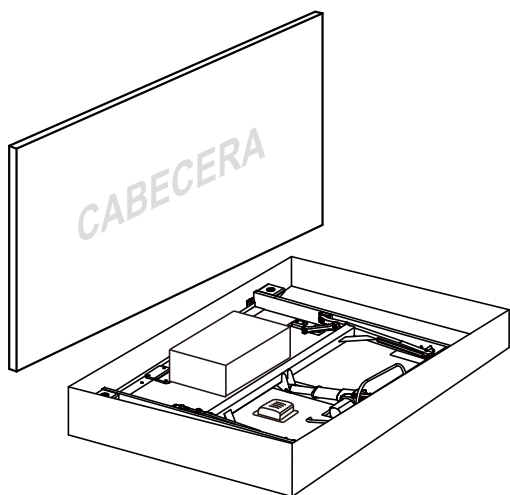

2 Saque todos los accesorios del envase y póngalos a un lado.

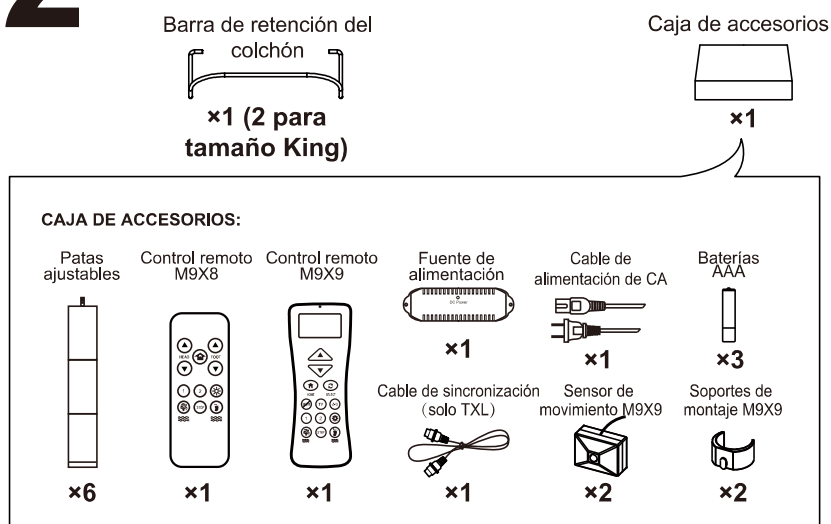

3 Instale las 4 patas.

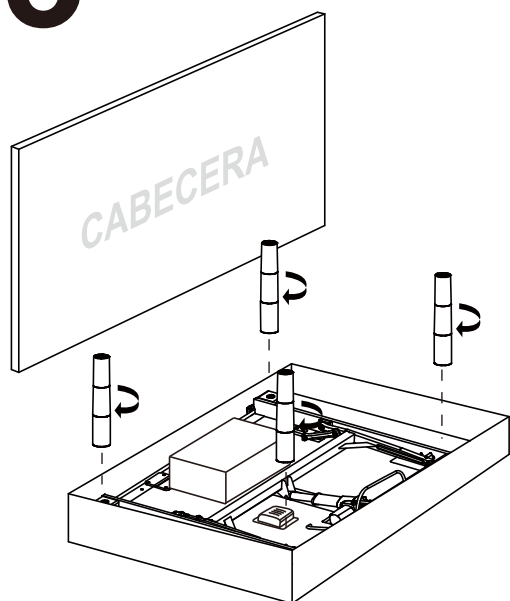

4 Saque la cama de la caja con un movimiento de volteo para que la cama quede apoyada sobre las 4 patas.

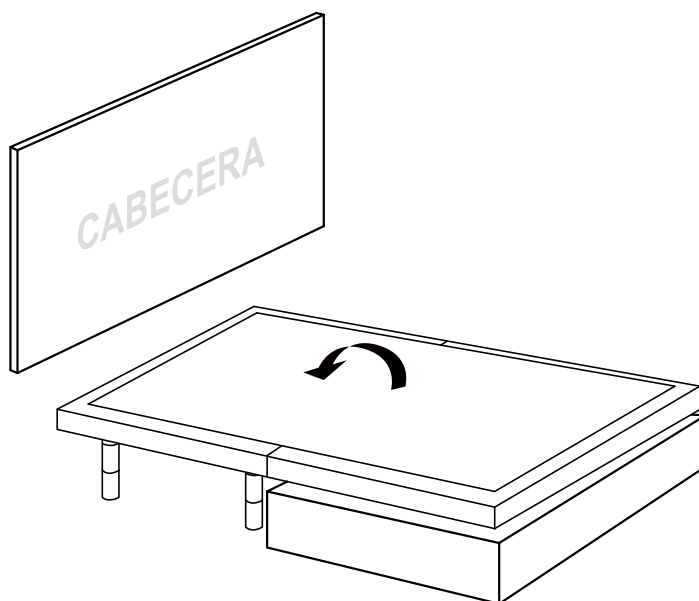

Número gratuito de Servicio al cliente: 1-800-248-5988

5 Voltee la caja para sacar el extremo de los pies de la cama y colóquelo sobre la cabecera.

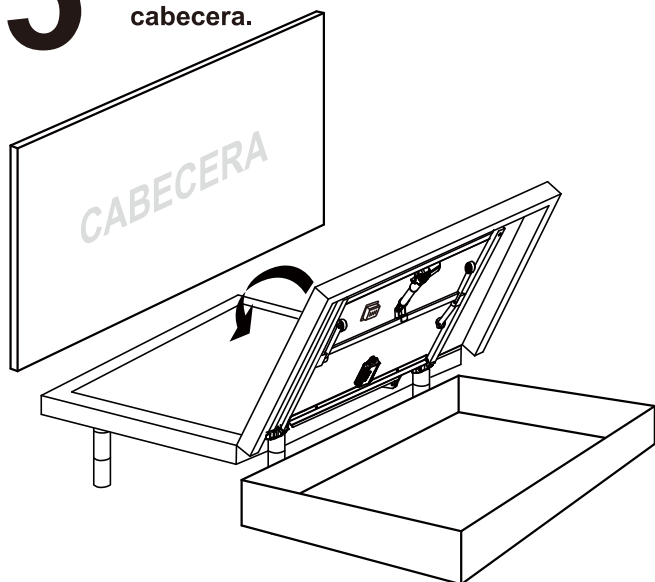

6 Instale las 2 patas restantes en el extremo de los pies de la cama. Desenrosque el cable de alimentación de CC (conectado a la caja de controles) y colóquelo en el costado de la cama.

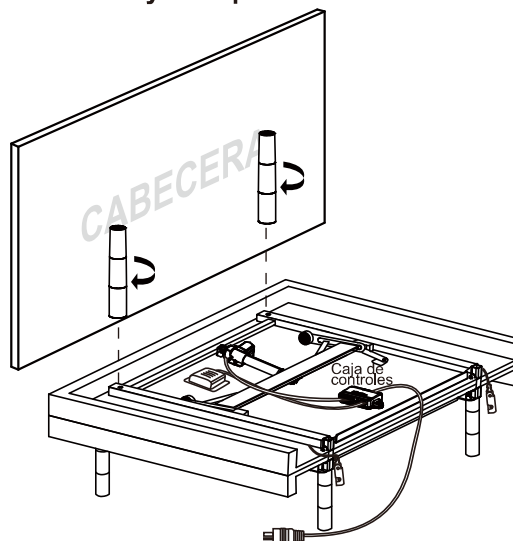

Cable de alimentación de CC

7 Instalación del sensor de movimiento (M9X9)

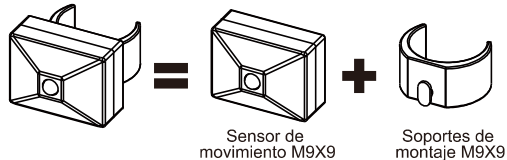

Prepare el accesorio del sensor de movimiento.

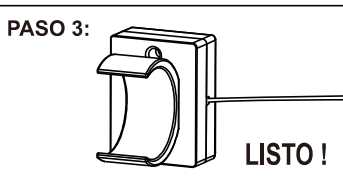
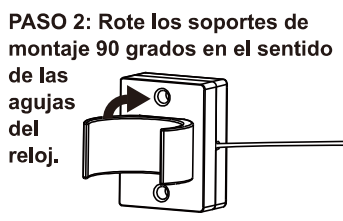
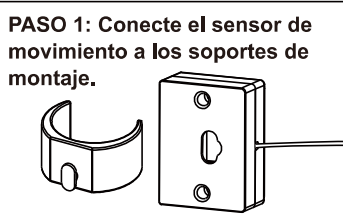

Conecte los conectores del sensor de movimiento.

PASO 1: Sujete los soportes de montaje sobre las patas ajustables del centro tal como se ilustra.

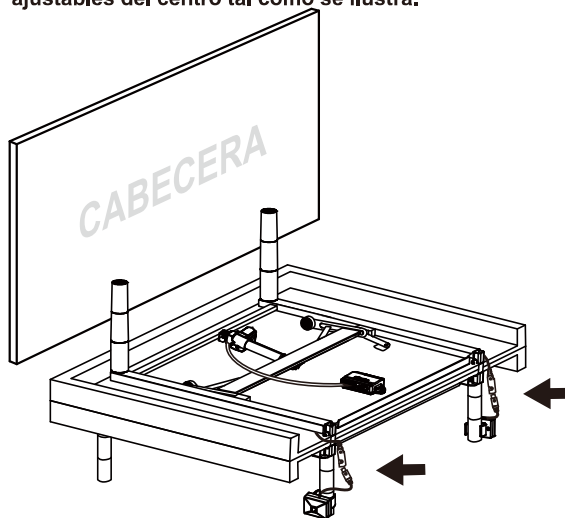

PASO 2: Conecte los conectores del sensor de movimiento tal como se ilustra. Tenga en cuenta que hay dos conectores, uno a cada lado de la cama.

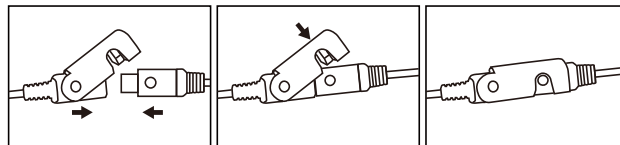

Guía de instalación



8 Coloque la cama en posición completamente plana.

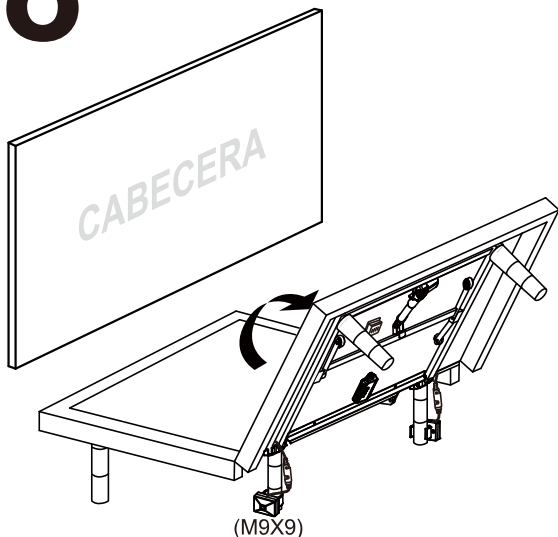

9 Instale la barra de retención del colchón un lado tras otro.

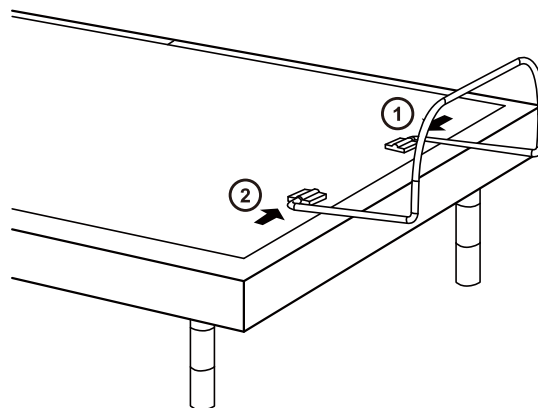

10 Desenrosque el cable de alimentación de CA, conecte el cable de alimentación de CC a la fuente de alimentación y luego conecte la fuente de alimentación a la fuente de energía de CC. Introduzca las baterías en el control remoto.

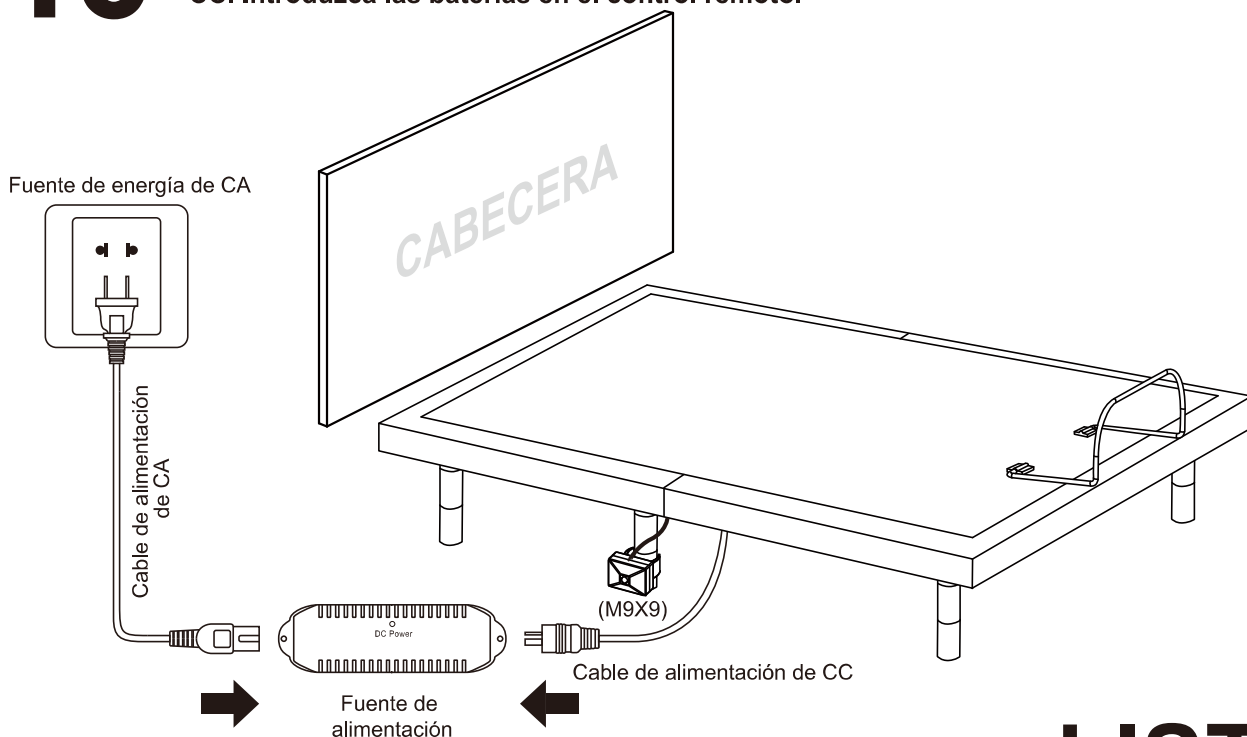

LISTO!

Número gratuito de Servicio al cliente: 1-800-248-5988

Guía de referencia rápida sobre electrónica



DESCRIPCIÓN GENERAL DE M9X8

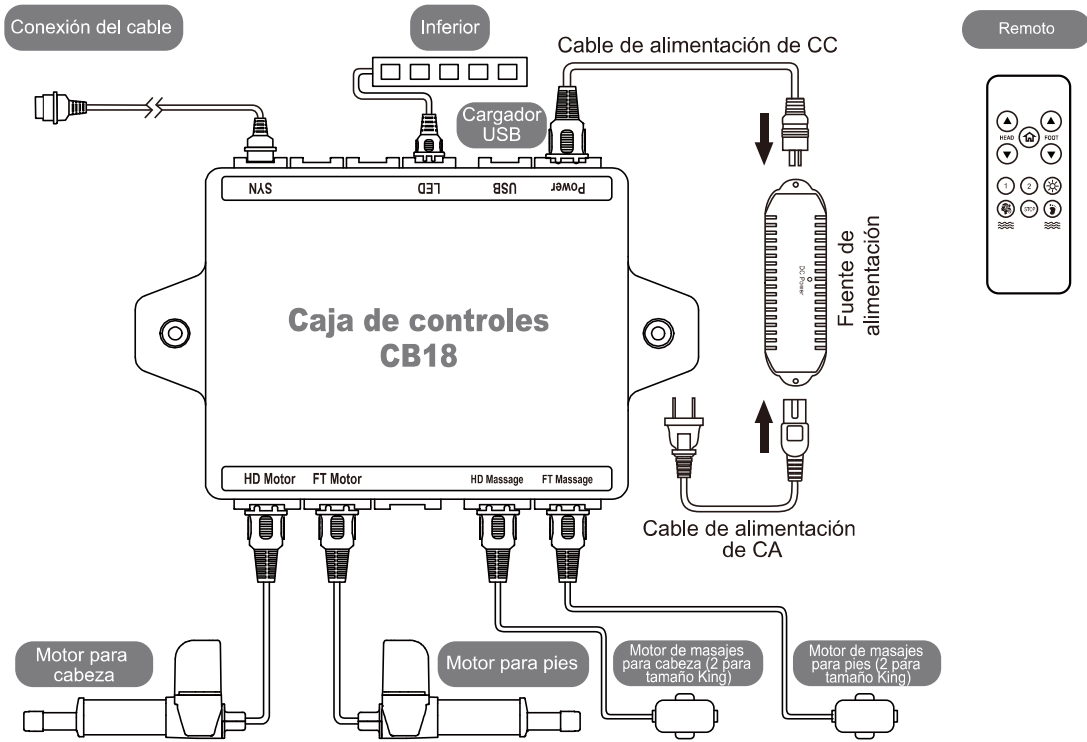

DESCRIPCIÓN GENERAL DE M9X9

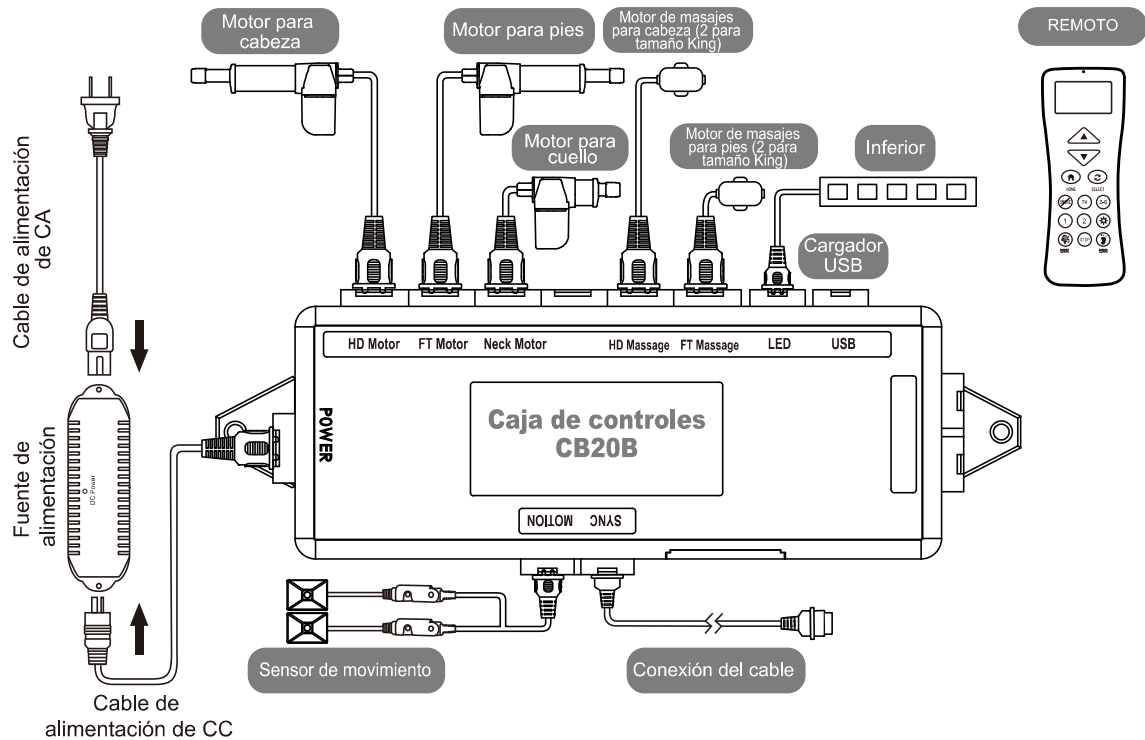

Número gratuito de Servicio al cliente: 1-800-248-5988

Instrucciones para el control remoto



⚠️ ⚠️ ⚠️ ADVERTENCIA: Antes de bajar la cama, limpie el área que se encuentra debajo para reducir el riesgo de lesiones o la muerte.

REMOTO M9X8

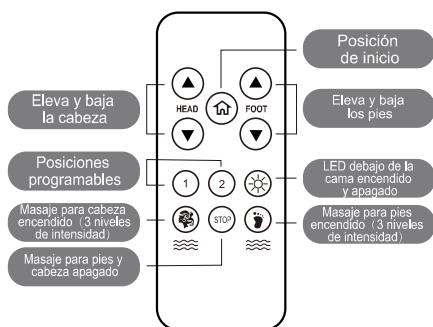

AJUSTE

- ▲ Este botón eleva la sección de cabeza/pies/cuello de la base.
- ▼ Este botón baja la sección de cabeza/pies/cuello de la base.

BOTONES DE POSICIÓN DE INICIO

- ⏪ Presione y sostenga para volver a la posición plana de toque.
- 1 Posiciones programables de un solo toque.
- 2

FUNCIONES DE MASAJES

- 🌀 Encienda el masaje para cabeza. Recorra las tres intensidades de masaje.
- 👣 Encienda el masaje para pies. Recorra las tres intensidades de masaje.
- STOP Apague el masaje para cabeza/pies.

LUZ LED DEBAJO DE LA CAMA

- ☀️ Luz LED debajo de la cama encendida y apagada.

REMOTO M9X9

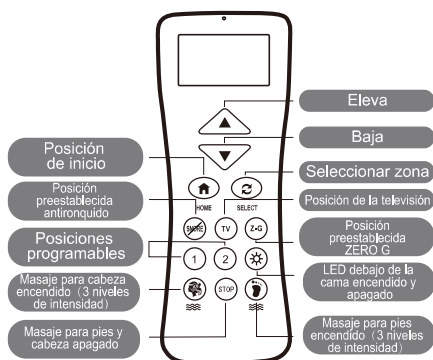

CONFIGURACIÓN DE LAS POSICIONES PROGRAMABLES

- 1 Posiciones programables de un solo toque.
- 2

AJUSTE

- ▲ Este botón eleva la sección de cabeza/pies/cuello de la base.
- ▼ Este botón baja la sección de cabeza/pies/cuello de la base.

FUNCIONES DE MASAJES

- 🌀 Encienda el masaje para cabeza. Recorra las tres intensidades de masaje.
- 👣 Encienda el masaje para pies. Recorra las tres intensidades de masaje.
- STOP Apague el masaje para cabeza/pies.

BOTONES DE POSICIÓN DE INICIO

- ⏪ Presione y sostenga para volver a la posición plana.
- 🌀 Botón SELECT (Seleccionar) de un solo toque. Seleccione la zona de cabeza o pies.
- 🌀 Posición preestablecida ANTIRONQUIDO de un solo toque.
- TV Posición preestablecida de TV de un solo toque.
- Posición preestablecida ZERO G de un solo toque. ZERO G ajusta sus piernas a un nivel más alto que su corazón y, de esta manera, ayuda a aliviar la presión de zona lumbar y promover la circulación.
- ☀️ Luz LED debajo de la cama encendida y apagada.

Número gratuito de Servicio al cliente: 1-800-248-5988

Configuración de posiciones programables y emparejamiento del remoto



El remoto original que viene en la caja ya está emparejado con la base. No se necesita realizar otra acción. En los casos cuando el remoto no esté emparejado con la base, siga los pasos a continuación para instrucciones sobre emparejamiento.

EMPAREJAR EL REMOTO DE M9X8

PASO 1: Asegúrese de que las baterías estén en buen estado. Reemplácelas siempre que sea necesario.

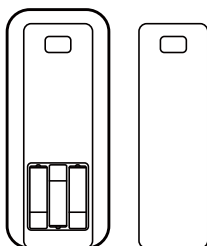

PASO 2: Desconecte el cable de alimentación de la fuente de energía. Si las baterías de respaldo de 9V se instalaron en la fuente de alimentación, quítelas.

PASO 3: Presione y sostenga **HEAD** (⬆️) y **FOOT** (⬆️) simultáneamente hasta que las luces de fondo azules del control remoto se apaguen.

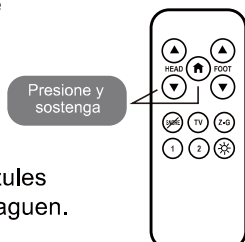

PASO 4: Enchufe el cable de alimentación CC en la fuente de energía. Escuchará sonido de activación en dos segundos y, de esta manera, indicará que el remoto está emparejado con la base de alimentación.

CONFIGURACIÓN DE LAS POSICIONES PROGRAMABLES

La cama con alimentación M9X8 and M9X9 tiene una función programable que le permite guardar dos posiciones personalizadas. Lea todas las instrucciones a continuación antes de configurarlas en el remoto.

REMOTO M9X8

PASO 1: Ajuste la cabeza y los pies a la posición deseada.

PASO 2: Presione y sostenga el botón de encendido y apagado de luz LED (⊛) en primer lugar. Luego, presione y sostenga uno de los botones programables de imagen (1) (2) durante cinco segundos hasta que escuche el bip. Luego se guarda la posición.

PASO 3: Para ajustar una posición guardada, repita los pasos 1 y 2, y la posición nueva se guardará.

REMOTO M9X9

PASO 1: Ajuste la cabeza y los pies a la posición deseada.

PASO 2: Presione y sostenga el botón de encendido y apagado de luz LED (⊛) durante cinco segundos hasta que la pantalla LCD muestre SAVE (Guardar) y presione los botones programables (1) (2) de imagen hasta que escuche dos bips.

PASO 3: Para ajustar una posición guardada, repita los pasos 1 y 2, y la posición nueva se guardará.

EMPAREJAR EL REMOTO DE M9X9

PASO 1: Asegúrese de que las baterías estén en buen estado. Reemplácelas siempre que sea necesario.

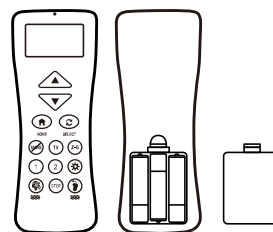

PASO 2: Desconecte el cable de alimentación de la fuente de energía. Si las baterías de respaldo de 9V se instalaron en la fuente de alimentación, quítelas.

PASO 3: Presione y sostenga el botón **SELECT** (⊚) (Seleccionar) hasta que la pantalla LCD del control remoto muestre PAIR (Emparejar).

PASO 4: Enchufe el cable de alimentación en la fuente de energía. Escuchará sonido de activación en dos segundos y, de esta manera, indicará que el remoto está emparejado con la base de alimentación.

CONFIGURACIÓN DEL BLOQUEO DEL REMOTO

La cama con alimentación M9X9 tiene una función de bloqueo que le permite bloquear el remoto. Lea todas las instrucciones a continuación.

BLOQUEO

Presione y sostenga simultáneamente los botones **HOME** (Inicio) (⬆️) y **SELECT** (Seleccionar) (⊚) durante unos cinco segundos hasta que la pantalla LCD muestre **LOCK** (Bloqueado).

DESBLOQUEO

Presione y sostenga los botones **HOME** (Inicio) (⬆️) y **SELECT** (Seleccionar) (⊚) durante unos cinco segundos hasta que **LOCK** (Bloqueado) desaparezca de la pantalla LCD..

BATERÍA BAJA

La pantalla LCD mostrará **LOW** (Baja) cuando las baterías tengan poca carga.

Sincronización de dos bases M9X872/M9X972



Se desea operar dos bases simultáneamente, use el cable de sincronización para conectar la electrónica de ambas bases juntas.

PASO 1: Desconecte las bases de la fuente de energía.

PASO 2: Conecte las terminaciones macho del cable de sincronización en los enchufes hembra de sincronización de las cajas de control (Consulte la ilustración a continuación).

PASO 3: Enchufe las bases de nuevo en la fuente de energía.

PASO 4: Controle para asegurarse de que todos los cables estén sujetos de forma segura. Cada remoto operará ambas bases simultáneamente.

Sincronización de dos bases M9X872

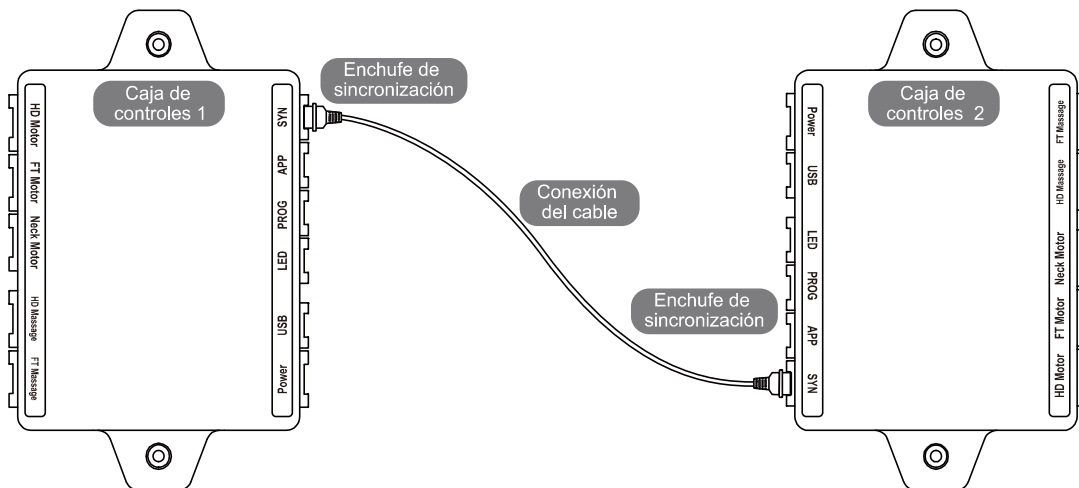

Sincronización de dos bases M9X972

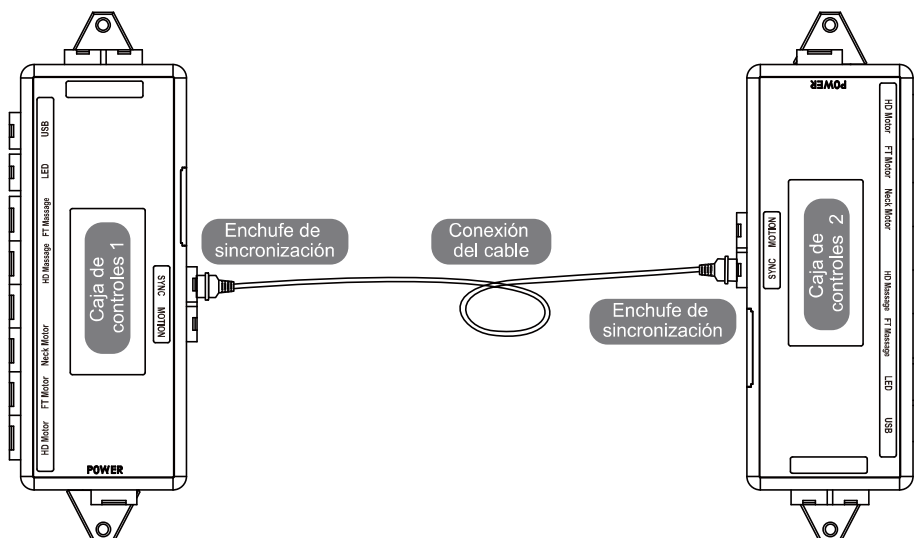

Número gratuito de Servicio al cliente: 1-800-248-5988

Guía de instalación de soporte de cabecera (opcional)



Los soportes de la cabecera son accesorios opcionales y no están incluidos. Se necesitan una toma de 1/2" (13 mm) y una llave de 1/2" (13 mm) para completar la instalación.

COMPONENTES DEL SOPORTE DE CABECERA OPCIONALES (NO SE INCLUYEN)

(2) Soportes de cabecera

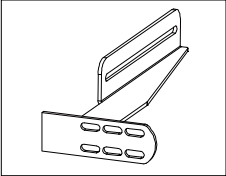

(2) Soportes en T

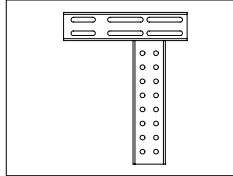

(8) M8*16

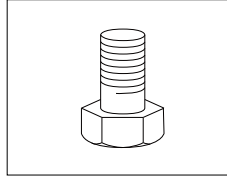

(4) Tuercas

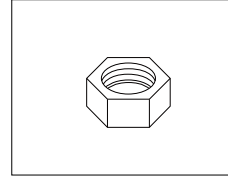

(4) Arandelas

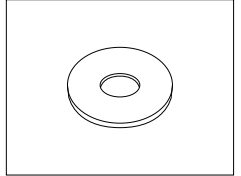

PASO 1

a) Alinee el orificio de la ranura del soporte de cabecera con la manga en la que se ajusta la pata. **NO LO AJUSTE DEMASIADO.** Demasiada fuerza podría dañar la rosca.

b) El soporte de cabecera tiene dos ranuras ajustables para acomodar cualquier tipo de estructura. Use los pernos y las arandelas para asegurar el soporte. Asegúrese de que los pernos estén ajustados.

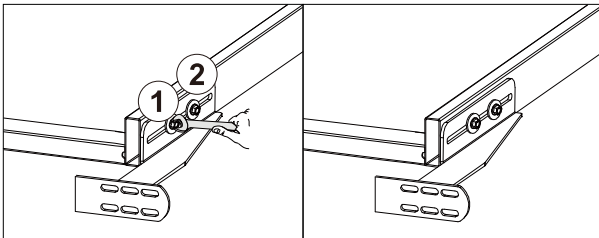

PASO 2

a) Para colocar el soporte en T y el soporte de cabecera juntos, necesitará (2) pernos M8*16 y (2) tuercas. Deslice los pernos por los orificios desde el soporte en T hasta el soporte de cabecera con la cabeza hacia fuera. Use la toma de 1/2" (13 mm) y una llave de 1/2" (13 mm) para ajustar los pernos.

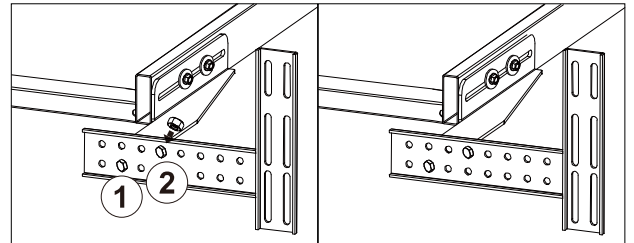

PASO 3

Ahora puede conectar la cabecera a las placas de ajuste con los pernos cortos y las tuercas restantes para asegurarlos a los soportes. Las cabezas de los pernos van hacia fuera. Use una toma de 1/2" (13 mm) y una llave de 1/2" (13 mm) para ajustar los pernos.

En el caso de que falle la base de alimentación, acceda a los síntomas y a las posibles soluciones que se proporcionan en el cuadro a continuación.

SOLUCIONES A LOS	SÍNTOMAS
El control remoto se ilumina y parece estar en funcionamiento, pero no activa la cama.	Verifique que el cable de alimentación esté conectado a una toma de corriente a tierra en funcionamiento. Pruebe la toma al conectarla en otro aparato en funcionamiento.
No se activa ninguna función de la base de alimentación.	<p>Programa el control remoto (consulte la sección Configuración de posiciones programables y emparejamiento del remoto, de este manual para ver los procedimientos de programación).</p> <p>Desenchufe el cable de alimentación, espere 30 segundos y vuelva a enchufar para reiniciar los componentes electrónicos.</p> <p>Es posible que la toma de corriente esté defectuosa. Pruebe la toma al conectarla en otro aparato en funcionamiento.</p> <p>Verifique que el conector del control remoto cableado esté sujetado firmemente a la caja de controles.</p>
El remoto no se ilumina.	Reemplace las baterías en el remoto.
La sección de cabeza o pies se eleva, pero no vuelve a la posición horizontal (plana).	<p>El mecanismo de la cama puede estar obstruido. Eleve la cama y verifique si encuentra obstrucciones. Retire las obstrucciones.</p> <p>La sección de cabeza puede estar muy cercana a la pared. La cabecera puede estar muy cercana al extremo del colchón. Verifique que haya distancia suficiente entre los soportes de la cabecera y el colchón.</p> <p>Realice un ajuste si es necesario.</p>

En el caso de que falle la base de alimentación, acceda a los síntomas y a las posibles soluciones que se proporcionan en el cuadro a continuación.

SOLUCIONES A LOS	SÍNTOMAS
<p>La función de elevación de cabeza, pies o cuello tiene una leve interferencia durante el funcionamiento.</p>	<p>Verifique las baterías en el control remoto y reemplácelas con tres (3) baterías AAA nuevas si es necesario. Asegúrese de que sigue el ciclo de trabajo de los motores (no funcionan más de [2] minutos en un período de [18] minutos o, aproximadamente, el 10 % del ciclo de trabajo). Presione los botones de elevación directa y correctamente. El control remoto puede experimentar interferencias de frecuencia de radio comunes de otros dispositivos de transmisión de radio. Espere unos segundos y, luego, presione otra vez el botón adecuado. Consulte la declaración CUMPLIMIENTO DE LA FCC en la página 1 de esta guía.</p>
<p>El motor de masaje hace un ruido excesivo.</p>	<p>Si la cama está ubicada sobre un piso duro, coloque piezas de alfombra o de goma (no incluidas) debajo de cada pata. Con el control remoto, eleve la sección de cabeza, pies o cuello una distancia corta para volver a alinear los mecanismos de elevar/ bajar con la plataforma que soporta la cama. Verifique que su MottoSleep Power Foundation no esté contra una pared, mesa de noche u otro objeto que pueda causar vibración o ruido. Verifique que los accesorios de fijación de la cabecera estén correctamente ajustados (si se usan).</p>
<p>Se escucha un ruido de clic debajo de la cama cuando se eleva o baja.</p>	<p>Esto es normal. Los relés del motor de elevación hacen clic cuando se enganchan. No se necesita realizar una acción.</p>



Thank you for purchasing a Power Foundation.

Contact Customer Service Toll Free at

1-800-248-5988